



9-INCH ADVANCED NAVI STATION

X902D

8-INCH ADVANCED NAVI STATION

X802D-U

7-INCH ADVANCED NAVI STATION

INE-W710D

9-INCH MONITOR RECEIVER

i902D

7-INCH MONITOR RECEIVER

iLX-702D

- **OWNER'S MANUAL**
Please read before using this equipment.
- **BEDIENUNGSANLEITUNG**
Lesen Sie diese Bedienungsanleitung bitte vor Gebrauch des Gerätes.
- **MODE D'EMPLOI**
Veuillez lire avant d'utiliser cet appareil.
- **MANUAL DE OPERACIÓN**
Léalo antes de utilizar este equipo.
- **ISTRUZIONI PER L'USO**
Si prega di leggere prima di utilizzare il attrezzatura.
- **ANVÄNDARHANDLEDNING**
Innan du använder utrustningen bör du läsa igenom denna användarhandledning.
- **GEBRUIKERSHANDLEIDING**
Lees deze aanwijzingen aandachtig alvorens dit toestel te gebruiken.
- **РУКОВОДСТВО ПО ЭКСПЛУАТАЦИИ**
Прочтите настоящее руководство перед началом использования оборудования.
- **INSTRUKCJA OBSŁUGI**
Prosimy zapoznać się z tą instrukcją przed przystąpieniem do użytkowania urządzenia.

EN

DE

FR

ES

IT

SE

NL

RU

PL



androidauto



(X902D/X802D-U/INE-W710D Only)



MP3 AAC



ALPINE ELECTRONICS MARKETING, INC.

1-7, Yukigaya-Otsukamachi, Ota-ku,
Tokyo 145-0067, JAPAN
Phone: 03-5499-4531

ALPINE ELECTRONICS OF AMERICA, INC.

19145 Gramercy Place, Torrance,
California 90501, U.S.A.
Phone 1-800-ALPINE-1 (1-800-257-4631)

ALPINE ELECTRONICS OF AUSTRALIA PTY. LTD.

161-165 Princes Highway, Hallam
Victoria 3803, Australia
Phone 03-8787-1200

ALPINE ELECTRONICS GmbH

Wilhelm-Wagenfeld-Str. 1-3, 80807 München, Germany
Phone 089-32 42 640

ALPINE ELECTRONICS OF U.K. LTD.

Alpine House
Fletchamstead Highway, Coventry CV4 9TW, U.K.
www.alpine.co.uk

ALPINE ELECTRONICS France S.A.R.L.

184 allée des Erables
CS 52016 – Villepinte
95 945 Roissy CDG cedex
FRANCE
Phone : + 33(0)1 48 63 89 89

ALPINE ITALIA S.p.A.

Viale Cristoforo Colombo 8,
20090 Trezzano sul Naviglio MI, Italy
Phone +39 02 484781

ALPINE ELECTRONICS DE ESPAÑA, S.A.

Portal de Gamarra 36, Pabellón, 32
01013 Vitoria (Alava)-APDO 133, Spain
Phone 945-283588

Innehåll

Bruksanvisning

FÖRSIKTIGHETSÅTGÄRDER

VIKTIG INFORMATION, LÄS NOGGRANT
INNAN ANVÄNDNING AV
PRODUKTEN. (Endast X902D/X802D-U/
INE-W710D) 7

VARNING

Punkter att beakta för säker användning 7
VARNING 7
FÖRSIKTIGT 9
OBS! 9

Funktioner

Favoritfunktionen 11
Om att svepa på pekskärmen 11
Byta från skärmen Ljudkällor till en dedicerad
skärm 12
Om dubbel skärmbild
(endast X902D/X802D-U/INE-W710D) 13
Visningsläge för delad skärmbild 13

Komma igång

Kontrollernas placering 14
Slå på eller stänga av strömmen 14
Slå på systemet 15
Första gången enheten startas 15
Reglering av volym 15
Sänka volymen snabbt 15
Pekskärmsanvändning 15
Växla källor 16
Använda funktionsknappen på
huvudskärmen för ljud/video 16
Om grundläggande användning av
listskärmen 17
Om skärmen för inställning av genvägar 17
Ljudinställningsfunktion 18
Funktionen baksätets underhållning 18
Om menyskärmen 19

Inställningsmeny 20
Om indikatordisplayen 20
Anpassa startskärmen 21
Hur du matar in tecken och siffror
(tangentbord) 21

Favoritfunktionen

Använda favoritfunktionen 22
Ändra favoritskärmen 22
Registrera objekt 22
Ändra objektsnamn 23
Ändra ikoner (endast ikonerna för snabbval
och navigation) 23
Ändra layout 24
Ta bort objekt 24

Använda Alpine Tunelt App

Justera ljudet via telefonen 25
Facebookaviseringsfunktion 25

Inställning

Funktionsinställning 27

Trådlös (Bluetooth) inställning

Bluetooth-inställning 28
Visa Bluetooth-info 28
Registrering av Bluetooth-enhet 28
Inställning av primär/sekundär
handsfree-enhet. 29
Inställning för iPhone autoparning 29
Telefoninställning 29
Ställa in lösenordet 29
Ändra teckenkod i telefonboken 29
Val av utgående högtalare 29
Ställa in mikrofonval (endast X802D-U/
INE-W710D/iLX-702D) 29

Allmän inställning

Ljudinställningar 30
Ställa in balans/fader/bakre högtalare/
subwoofer 31
Ställa in Media Xpander (MX HD) 31
Equalizersnabbval 32
Justera den parametriska equalizerkurvan
(dubbel HD EQ) 32
Justera crossoverinställningar (X-OVER) 33
Justera Time Correction (TCR) 33
Ställa in Koppla förbi 33
Ställa in volymen för varje källa 34

Ställa in Vol Mottagare	34
Justera mikrofonnivå	34
Justera ringvolym	34
Volyminställning	34
Inställning av Auto volym	34
Ställa in ljudavstängning på/av vid backning	34
Ställa in mikrofoneffekt	34
Grundinställning ljud	34
Om delningsfiltret	35
Om tidskorrigering	35
Inställning av visual	36
Välja läget Visual EQ (fabriksinställning) ...	36
Ställa in ljusstyrka	37
Justera bildens färg	37
Justera bildens nyans	37
Ställa in bildens kontrast	37
Justera bildkvaliteten	37
Spara och visa den justerade bildkvaliteten	37
Inställning av Skärm	37
Anpassa monitor/belysning	37
Växla skärmfärgen	38
Växla belysningsfärgen (endast X802D-U/ INE-W710D/iLX-702D)	38
Ställa in textrullning	38
Byta albumsbild position	38
Allmän inställning	38
Inställning av språk för menyer	38
Formatinställningar	38
Ställa in klockan (endast i902D/iLX-702D)	38
Ställa in tiden (endast i902D/iLX-702D)	39
Ställa in säkerhetskoden	39
Om X902D/X802D-U/INE-W710D/i902D/ iLX-702D	39
Ställa in demoläget som av/på	39
Fordonsinställning	40
Inställning av ratt	40
Installationsinställning	40

Inställning av källor

Radioinställning	41
PI-sök-inställning	41
Mottagning av Regionala (lokala) RDS-stationer	41
Byta visningsspråk för PTY (programtyp) ...	41
Ställa in PTY31-mottagning (nödlägesändning)	41
Ställa in MOTTAGARENS (FM) tonkvalitet (mottagarförhållande)	41
DAB-inställning	42

Ställa in larmmottagning (nödlägesändning)	42
Inställning av mottagande av meddelanden	42
Aktivera/inaktivera FM Linking (serviceföljning)	42
Aktivera/inaktivera DAB-antenn	42
AUX-inställning	43
Ställa in AUX-namn	43
Ställa in Direct-touch-funktionen	43
Växla signalsystem för bildinmatning	43
HDMI-inställning	43
Inställning av Apple CarPlay	43

Systeminställning

Inställning av kamera	44
Ställa in kameraingången	44
Ställa in kamerans insignal	44
Växla videomönster för multivisningskamera	44
Justera guiden för Bak-/Front-/ Sidokamera	45
Inställning av kameraautomatik (Power OFF-läge) (endast backkamera)	46
Slå på/av multikamerainställningen	46
Fabrikssysteminställning	46
Ställa in förvald fordonsbild	46
Ställ in avbrottstid för klimat	46
Aktivera/inaktivera funktionen P-sensor avbrott	47
Inställning av Baksätets Underhållning	47
Ställa in fjärrsensor	47
Enhetsinställning	47
Ställa in Extern Ljudproc	47
Ställa in HDMI val till på/av	48
Applikationsinställning	48

Android Auto (tillval)

Vad är Android Auto	48
Aktivera Android Auto	48

Apple CarPlay (tillval)

Åtkomst till Apple CarPlay	49
----------------------------------	----

Alpine Connect-appen (tillval) (solo X902D/X802DU/INE-W710D)

Aktivera Alpine Connect-appen	49
-------------------------------------	----

Spotify®

Radio/RDS

Grundläggande användning av radio

Lyssna på radion	51
Förinställa stationer manuellt	51
Förinställa stationer automatiskt	51
Inställning av förinställda stationer	51
Mata in frekvens direkt och få in radiostationen	52

RDS-användning

Stänga av eller sätta på AF (alternativa frekvenser)	52
Avbrottsfunktion	52
Mottagning av trafikmeddelanden	53
Avbrott för nyhetsprogram	53
Ta emot trafikmeddelanden manuellt	53
Välja mottagningsbara PTY-typer	53
Visning av radiotext	53

DAB/DAB+/DMB

Lyssna på DAB/DAB+/DMB	54
Spara en service som snabbval	55
Ställa in en service lagrad i ett snabbval	55
Servicekomponent/PTY Sökfunktionen	55
Servicesökfunktion	55
Funktionen PTY Sök	55
Avbrottsfunktion	56
Mottagning av trafikmeddelanden	56
Avbrott för nyhetsprogram	56
Mata in kanalnummer direkt och få in sändningen	56
Byta till sekundära servicekomponenter	56
Visning av DAB-text	57
Om DAB/DAB+/DMB	57

USB-flashminne (tillvalsbart)

Uppspelning	59
Snabbspolning framåt/bakåt (endast USB-video)	59
Stoppa uppspelningen (endast USB-video)	59
Upprepa uppspelning	59
Slumpmässig uppspelning (endast USB-ljud)	59
Söka efter önskad låt	60

Byta visningsläge (under uppspelning av videofil)	60
Om USB-videofORMAT	60

iPod/iPhone (tillval)

Uppspelning	62
Söka efter en musikfil	62
Snabbsökning	62
Fullständig sökning	62
Alfabetisk sökfunktion	63
Upprepa uppspelning	63
Slumpvis uppspelning (Shuffle)	63

HDMI-enhet (tillval)

Om HDMI val (tillval)	64
-----------------------------	----

Användning av DVD-spelare

Inställning av DVD-spelare	64
----------------------------------	----

CD/MP3/WMA/AAC/WAV

Uppspelning	65
Stoppa uppspelning	65
Upprepa uppspelning	65
MIX (slumpvis uppspelning)	65
Sök fil-/mappnamn (för MP3/WMA/AAC/WAV)	65
Välja mappar (för MP3/WMA/AAC/WAV)	65
Funktionen för infoläge	65

DVD

Spela upp en skiva	67
Om en menybild visas	67
Inmatning via den numeriska skärmen	68
Visa toppmenyskärmen	68
Visa menyskärmen	68
Visa stillbilder (pausa)	68
Stoppa uppspelning	68
Snabbspolning framåt/bakåt	68
Hitta början av kapitel/spår/filer	68
Uppspelning framåt/bakåt en bildruta i taget	69
Upprepad spelning	69
Söka med titelnummer	69
Söka direkt efter kapitelnummer	69
Byta vinkel	69
Byta ljudspår	70

Byte av textning (undertextspråk)	70
Funktionen för infoläge	70
Byta visningsläge	70

HDML-användning

Använda Bluetooth

Inställning innan användning	71
Om Bluetooth	71
Om handsfree-telefonen	71
Innan du använder Bluetooth	71

Styrning av handsfreetelefon

Besvara ett samtal	72
Avsluta samtalet	72
Funktion för samtal väntar	72
Ringa	73
Ringa med hjälp av favoritfunktionen	73
Ringa med hjälp av telefonmenyn	73
Använda röstigenkänningsfunktionen	74
Använda Siri	74
Röstuppringningsfunktion	74
Funktioner under ett samtal	75
Reglering av talvolym	75
Ställa in röstutgång	75
DTMF (Touch-Tone)-funktion	75
Telefonboksfunktion	75
Synkronisera telefonboken	75
Lägga till telefonboken	75
Radera poster i telefonboken	76
Söka i telefonboken	76

Bluetooth Audio

Uppspelning	77
Upprepa uppspelning	77
Slumpmässig uppspelning	77
Sökfunktion	77
Ansluta en Bluetooth-enhet	78
Avbryta Bluetooth-anslutningen	78
Ändra den anslutande Bluetooth-enheten ...	78

AUX-enhet (tillval)

Styra AUX-enheter (tillval)	79
Använda AUX, AUX DVD, Spel eller USB	
Spelare	79
Använda en extern DVD-spelare	79
Använda en extern DVD-växlare	80
Använda den mobila digitala	
TV-mottagaren (DVB-T)	80
Använda en TV	81

Kamerans funktion (tillval)

Användning av backkamera	82
Visa den bakre kamerabilden från menyskärmen	82
Visa den bakåtriktade videon när bilen backar	82
Växla bildmönstret för backkameran	82
Slå på/stänga av visningen av guiden	82
Justera varningsvisningens läge	82
Om backkamerans guide	83
Användning av frontkamera	84
Visa den främre kamerabilden från menyskärmen.	84
Växla bildmönstret för frontkameran	84
Om PÅ/AV-inställningen för justering av vägledningsvisning och justering av position för varningsmeddelanden	84
Användning av sidokamera	85
Visa bilden från sidokameran från menyskärmen	85
Växla bildmönstret för sidokameran	85

Om fordonets sammankopplade funktion

Läge för fordonsinfo	86
Exempel på funktionsskärmar	86

Information

Uppdatering av produktprogramvara	87
Om formaten som stöds	87
Om MP3/WMA/AAC/FLAC	87
Om problem uppstår	89
Om detta meddelande dyker upp	90
Specifikationer	91
BESTÄMMELSER FÖR SLUTANVÄNDARLICENS FÖR FORDONSPRODUKTER (endast X902D/X802D-U/INE-W710D)	93

Bruksanvisning

FÖRSIKTIGHETSÅTGÄRDER

VIKTIG INFORMATION, LÄS NOGGRANT INNAN ANVÄNDNING AV PRODUKTEN. (Endast X902D/X802D-U/INE-W710D)

Den här produkten är avsedd att ge säkra svänganvisningar som leder dig till önskad destination. Läs följande säkerhetsföreskrifter för att säkerställa att du använder navigationssystemet på rätt sätt.

- *Låt inte den här produkten ersätta det egna omdömet. Alla rutförslag från det här navigationssystemet får inte ta företräde över lokala trafikregler eller ditt egna omdöme och/eller kunskap om säker körning. Kör inte efter rutförslagen om navigationssystemet instruerar dig att utföra en osäker eller olaglig manöver, sätter dig i en osäker situation eller dirigerar dig till ett område du bedömer som osäkert.*
- *Titta bara på skärmen när du behöver och det är säkert att göra det. Om du måste titta på skärmen en längre stund, måste du stanna bilen på en lämplig plats.*
- *Mata inte in destinationer, ändra inte inställningar och använd inga funktioner som kräver att du tittar länge på skärmen medan du kör. Stanna på en säker plats innan du använder systemet.*
- *När du använder navigationssystemet för att söka efter/köra till en akutmottagning eller liknande, bör du kontakta dem innan och kontrollera att de har möjlighet att ta emot dig innan du kör dit. Alla akutmottagningar och liknande platser, t.ex. polis eller brandstationer, finns inte med i databasen. Använd ditt eget omdöme och din förmåga att be om anvisningar i dessa situationer.*
- *Kartdatabasen som används i navigationssystemet innehåller senast tillgängliga kartdata vid tidpunkten för tillverkning. På grund av ändringar i vägsträckningar och liknande kan det uppstå situationer där navigationssystemet inte kan leda dig till önskad destination. I sådana fall använder du ditt egna omdöme.*
- *Kartdatabasen är framtagen för att ge dig ruttvägledning och tar inte hänsyn till den relativa säkerheten hos den föreslagna rutten eller till faktorer som kan påverka den tid det tar att nå målet. Systemet återspeglar inte avstängda vägar eller vägarbeten, vägens egenskaper (dvs. typ av vägbeläggning, lutning, vikt- eller höjdrestriktioner etc.), trafikstockning, väderförhållanden eller andra faktorer som kan påverka säkerheten eller tidsaspekten i din körupplevelse. Använd ditt eget omdöme om navigationssystemet inte kan tillhandahålla en alternativ rutt.*
- *Det kan uppstå situationer där navigationssystemet visar fel position på bilen. Använd ditt eget omdöme i sådana situationer och beakta aktuella körförhållanden. Var medveten om att navigationssystemet i sådana situationer försöker korrigera bilens position automatiskt men att det kan uppstå tillfällen där du måste korrigera positionen själv. I så fall måste du först stanna bilen på en säker plats.*
- *Se till att enhetens volym inte är inställd högre än att du hör omgivande trafik och utryckningsfordon. Om du inte hör ljud utifrån när du kör kan en olycka inträffa.*

- *Se till att alla som tänker använda navigationssystemet läser dessa säkerhetsföreskrifter och att de följer anvisningarna noga.*

Om det är något i handboken rörande navigationssystemets användning som du är osäker på ber vi dig kontakta en auktoriserad Alpine-återförsäljare innan du börjar använda navigationssystemet.

VARNING

Punkter att beakta för säker användning

- *Läs denna handbok noga innan du använder skivan och systemkomponenterna. De innehåller instruktioner för hur du använder produkten på ett säkert och effektivt sätt. Alpine kan inte ansvara för problem uppkomna av underlåtenhet att följa instruktionerna i den här handboken.*
- *Den här handboken använder olika bilder för att visa hur du använder produkten på ett säkert sätt och för att varna dig om potentiella faror med felaktig anslutning och användning. Nedan beskrivs dessa bilder. Det är viktigt att du förstår betydelsen av dessa för att kunna använda handboken och systemet på rätt sätt.*



VARNING

- *Hantering av systemet under körning är farligt. Användarna bör stanna bilen innan programvaran används.*
- *Vägförhållanden och regler har företräde över information som visas i kartdisplayen. Följ alltid gällande trafikregler och förhållanden när du kör.*
- *Denna programvara är endast utformad för användning i enheten. Den kan inte och får inte användas med annan maskinvara.*



VARNING

Den här symbolen innebär viktiga instruktioner. Om inte dessa anvisningar följs kan det kan leda till allvarliga olyckor som till och med kan få dödlig utgång.

INSTALLERA PRODUKTEN KORREKT OCH SÅ ATT FÖRAREN INTE KAN SE TV/VIDEO ANNAT ÄN DÅ FORDONET STÅR STILL OCH PARKERINGSBROMSEN DRAGITS ÅT.

TV/Videovisning i ett fordon i drift innebär risker eftersom det kan distrahera föraren och innebär därmed en olycksrisk. Om inte enheten installerats korrekt finns möjlighet för föraren att se på TV/Video under körning, vilket i värsta fall kan leda till en svår olycka.

KOMBINERA INTE VIDEOTITTANDE OCH BILKÖRNING.

Videovisning under körning kan distrahera föraren med olyckor som följd.

UTFÖR ALDRIG NÅGON OPERATION SOM INNEBÄR ATT UPPMÄRKSAMHETEN DRAS BORT FRÅN KÖRNINGEN.

Stanna alltid fordonet på en säker plats innan apparaten manövreras. I annat fall kan olyckor lätt inträffa.

LÅT INTE NAVIGERINGS-SYSTEMETS INFORMATION OM FÄRDVÄG FÖRLEDA TILL TRAFIKFARLIGA ELLER ILLEGALA MANÖVRER ELLER ANNAT TRAFIKFARLIGT BETEENDE.

Låt inte den här produkten ersätta det egna omdömet. Låt aldrig de föreslagna färdvägarna leda till något som bryter mot lokala förordningar eller som talar mot den egna erfarenheten.

STÅLL IN LJUDVOLYMEN PÅ EN NIVÅ MED VILKEN DET FORTFARANDE ÄR MÖJLIGT ATT HÖRA YTTRE LJUD UNDER PÅGÅENDE KÖRNING.

För hög volym som döljer uttryckningsfordons sirener eller vägsignaler (t ex järnvägsövergångar) kan vara farlig och orsaka en olycka. DET KAN OCKSÅ ORSAKA HÖRSELSKADA OM MAN LYSSNAR PÅ FÖR HÖGA VOLYMER I EN BIL.

HÅLL I MÖJLIGASTE MÅN BLICKEN BORTA FRÅN TECKENFÖNSTRET UNDER KÖRNING.

Teckenfönstret kan vara en störande faktor och leda bort uppmärksamheten från trafiken, vilket kan leda till olyckor.

TAG INTE ISÄR OCH GÖR INGA ÄNDRINGAR.

Det kan resultera i en olycka, brand eller elektriska stötar.

ANVÄND BARA ENHETEN I BILAR MED 12-VOLTSYSTEM SOM HAR NEGATIV (-) JORD.

(Återförsäljaren kan hjälpa dig om du är osäker.) Felaktig anslutning kan resultera i brand, elektriska stötar eller andra skador.

FÖRVARA SMÅ FÖREMÅL SOM T.EX. BULTAR OCH SKRUVAR UTOM RÄCKHÅLL FÖR BARN.

Om något föremål skulle sväljas, skall en läkare kontaktas omedelbart.

ANVÄND RÄTT AMPERETAL VID BYTE AV SÄKRINGAR.

Fel amperetal kan orsaka brand eller elektriska stötar.

BLOCKERA INTE VENTILATIONS-ÖPPNINGAR ELLER VÄRME-PANELER.

Det kan göra att värme alstras inuti apparaten, vilket kan leda till brand.

DEN HÄR PRODUKTEN ÄR ENDAST AVSEDD FÖR MONTERING I BILAR MED 12 VOLTS-SYSTEM.

Annan användning kan resultera i brand, elektriska stötar eller andra skador.

GÖR ANSLUTNINGARNA PÅ KORREKT SÄTT.

Felaktiga anslutningar kan orsaka brand eller skador på enheten.

KOPPLA UR KABELN FRÅN DET NEGATIVA (-) UTTAGET PÅ BILBATTERIET INNAN ANSLUTNINGARNA GÖRS.

Detta för att undvika risken för elektriska stötar eller olycksfall på grund av kortslutning.

SE TILL ATT INTE KABLARNAS TRASSLAR IN SIG I OMGIVANDE FÖREMÅL.

Utför kabeldragningen enligt anvisningarna för att undvika arrangemang som kan äventyra körningen. Kablar och anslutningar i närheten av rattstäng, växelspak, bromspedal och liknande kritiska platser kan vara mycket farligt.

KAPA INTE BORT KABELMANTELN FRÅN EN STRÖMKABEL FÖR ATT STRÖMFÖRSÖRJA NÅGOT ANNANT TILLBEHÖR.

Det leder till en för hög kabelbelastning och kan resultera i brand eller elektriska stötar.

SE TILL ATT VARKEN RÖR, VÄTSKELEDNINGAR ELLER KABLAR VIDRÖRS, SKADAS ELLER FÖRHINDRAS VID BORRNING AV HÅLL.

Undersök chassit innan hålen borras så att inte några slangar, kablar, bränsleledningar eller liknande råkar skadas. Det kan leda till att brand uppstår.

MONTERA VARKEN MUTTRAR ELLER BULTAR I NÅGON DEL AV BROMSSYSTEMET VID JORDANSLUTNINGAR.

Bultar eller muttrar som hör till någon vätsketank, styr- eller bromssystemet (eller något annat system som är av betydelse för säkerheten) ska ALDRIG användas för kabeldragning eller jordanslutning. Användandet av sådana delar kan leda till att fordonets styrförmåga försämras och orsaka bromsfel, brand eller personskada.

MONTERA INTE APPARATEN PÅ EN PLATS DÄR DEN KAN UTGÖRA RISK FÖR FORDONETS MANÖVRERING, T.EX. I NÄRHETEN AV RATT ELLER VÄXELSPAK.

Om installationen försämrar sikten eller hindrar rörelsen hos väsentliga funktioner kan det lätt leda till olyckor.



FÖRSIKTIGT

Den här symbolen innebär viktiga instruktioner. Underlåtenhet att följa dem kan leda till skador på person eller egendom.

AVBRYT GENAST ANVÄNDNING OM PROBLEM UPPSTÅR.

I annat fall kan personskador eller skador på själva enheten uppstå. Lämna apparaten till återförsäljaren för reparation.

LÅT EN FACKKUNNIG TEKNIKER GÖRA KABELDRAGNINGEN OCH MONTERINGEN.

Kabeldragningen och monteringen av denna apparat kräver teknisk kunskap och erfarenhet. Kontakta återförsäljaren, som sålde apparaten, för utförandet av säker montering.

ANVÄND ALLTID SPECIFICERADE TILLBEHÖR OCH MONTERA TILLBEHÖREN ORDENTLIGT.

Användandet av andra delar än som är avsedda för denna apparat kan leda till att apparaten skadas invändigt eller till ostadig montering på grund av lossnande delar.

DRA KABLARNA RAKA OCH SÅ ATT DE INTE KOMMER I KLÄM ELLER SKAVER MOT SKARPA KANTER.

Undvik kläm- och nötskador genom att se till att kablarna går fria från rörliga delar (t.ex. bilsätens glidbanor) och skarpa och spetsiga kanter. Om kablarna måste dras genom hål i plåten bör gummibussningar användas som skydd, så att inte kablarna ligger och nöter mot metallen.

MONTERA INTE APPARATEN DÄR DEN UTSÄTTS FÖR FUKT ELLER DAMM.

Undvik att installera enheten på platser där fukt och damm kan tränga in och ställa till skador.



OBS!

Rengöring av produkten

Använd en mjuk, torr trasa för att rengöra produkten regelbundet. Om du behöver ta bort svårare fläckar kan du fukta trasan med vatten, inget annat. Om du använder något annat än vatten vid rengöring kan detta medföra att färgen löses upp eller att plasten skadas.

Temperatur

Se till att temperaturen i fordonet är mellan +45°C och 0°C innan du sätter på enheten.

Underhåll

Försök inte att själv reparera enheten om problem uppstår. Återlämna den istället till din Alpine-återförsäljare eller till närmaste Alpine-verkstad för reparation.

Skydda USB-kontakten

- Endast en iPod/iPhone eller ett USB-minne kan anslutas till denna enhets USB-kontakt. Korrekt funktion tillsammans med andra USB-produkter kan inte garanteras.
- Om USB-kontakten används ska bara den medföljande kabeln användas tillsammans med enheten. Det finns inte stöd för någon USB-hubb.
- Beroende på det anslutna USB-minnet kan det hända att enheten inte fungerar, eller att vissa funktioner inte kan utföras.
- De ljudfilsformat som kan spelas upp på denna enhet är MP3/WMA/AAC/FLAC.
- Artist/låtnamn o.s.v. kan visas. Vissa specialtecken kanske inte visas på rätt sätt.



FÖRSIKTIGT

Alpine ansvarar inte för förlorade data, etc., även om data, etc., går förlorade vid användning av den här produkten.

Om hantering av USB-minne

- Denna enhet kan styra en enhet för minneslagring som stödjer masslagringsprotokoll (MSC) för USB. Ljudfilformat som är spelbara är MP3, WMA, AAC och FLAC.
- USB-minnets funktion garanteras inte. Använd USB-minnet i enlighet med villkoren i avtalet. Läs USB-minnets bruksanvisning noga.
- Undvik användning och förvaring på följande platser:
 - Alla platser i bilen som är utsatta för direkt solstrålning eller höga temperaturer.
 - Alla platser där det finns risk för hög luftfuktighet eller frätande ämnen.
- Placera USB-minnet på en plats där det inte stör förarens körning.
- USB-minnet fungerar eventuellt inte som det ska vid hög eller låg temperatur.
- Använd endast certifierade USB-minnen. Observera att även certifierade USB-minnen kanske inte fungerar korrekt, beroende på deras typ eller tillstånd.
- Beroende på hur USB-minnets typ och tillstånd eller kodningsprogrammet ställts in, kan det hända att enhetens uppspelning eller visning inte fungerar som den ska.
- Det kan ta en stund innan USB-minnet startar uppspelningen. Om det finns en fil som inte innehåller ljud i USB-minnet kan det ta avsevärt längre tid innan det går att spela upp eller söka efter filen.
- Enheten kan spela upp filer med filändelserna ”mp3”, ”wma” eller ”m4a”.
- Lägg inte till ovanstående filändelser till filer som inte innehåller ljuddata. Denna icke ljuddata kommer inte att accepteras. Den resulterande uppspelningen kan innehålla brus som kan skada högtalare och/eller förstärkare.
- Det rekommenderas att du säkerhetskopierar viktiga data på en dator.
- Ta inte bort USB-enheten när uppspelning pågår. Ändra SOURCE till något annat än USB och ta sedan bort USB-enheten för att förhindra skador på dess minne.

- Windows Media och Windows-logotypen är varumärken eller registrerade varumärken som ägs av Microsoft Corporation i USA och/eller i andra länder.
- Apple, iPhone, iPod och iPod touch är varumärken som tillhör Apple Inc., registrerat i USA och andra länder. Apple CarPlay är ett varumärke som tillhör Apple Inc.
- Användning av Apple CarPlay-logotypen betyder att fordonets användargränssnitt uppfyller Apples standard vad gäller prestanda. Apple är inte ansvarigt för detta fordons funktion eller dess överensstämmelse med säkerhetsföreskrifter och standarder. Notera att användning av denna produkt tillsammans med iPhone eller iPod kan påverka trådlösa funktioner.
- ”Made for iPod” och ”Made for iPhone” innebär att ett elektroniskt tillbehör har utvecklats specifikt för att anslutas till iPod resp. iPhone och har certifierats av utvecklaren så att de tillmötesgår de prestandakrav som Apple ställer. Apple är inte ansvarigt för denna enhets funktion eller dess överensstämmelse med säkerhetsföreskrifter och standarder. Notera att användning av detta tillbehör med iPod eller iPhone kan påverka trådlösa funktioner.
- Android är ett varumärke som tillhör Google Inc.
- Android-roboten är återskapad eller modifierad från arbete som skapats och delats av Google och används i enlighet med villkoren som beskrivs i attributlicensen Creative Commons 3.0.
- SPOTIFY och Spotify-logotypen finns bland de registrerade varumärken som tillhör Spotify AB.
- Bluetooth®-märket och -logotypen är registrerade varumärken som tillhör Bluetooth SIG, Inc. och all användning av sådana märken är av Alpine Electronics, Inc. sker på licens.
- Begreppen HDMI och HDMI High-Definition Multimedia Interface samt HDMI-logotypen är varumärken eller registrerade varumärken som tillhör HDMI Licensing LLC i USA och andra länder.
- Ljudkodningstekniken MPEG Layer-3 används på licens från Fraunhofer IIS och Thomson. Med denna produkt medföljer endast en licens för privat, icke-kommersiellt bruk och inte en licens eller några rättigheter för att använda denna produkt för kommersiell (dvs. inkomstbringande) realtidsändning (via markbundna nät, satellit, kabel och/eller annan media), sändning/ dataöverföring via internet, intranät och/eller andra nätverk eller i andra elektroniska distributionssystem, t.ex. betalkanaler eller audio-on-demand-applikationer. Det krävs en speciell licens för sådan användning. Besök <http://www.mp3licensing.com> för mer information
- ©2006-2016 TomTom. All rights reserved. This material is proprietary and the subject of copyright protection, database right protection and other intellectual property rights owned by TomTom or its suppliers. The use of this material is subject to the terms of a license agreement. Any unauthorized copying or disclosure of this material will lead to criminal and civil liabilities.

Funktioner

Följande skärmexempel av X902D/X802D-U/INE-W710D som används i denna handbok är endast som referens. De kan skilja sig från den verkliga skärmvisningen.

Favoritfunktionen

Frekvent använda funktioner som till exempel ljudkälla eller navigering är enkla att komma ihåg. Registrera dem på favoritskärmen. Se "Favoritfunktionen" (sidan 22) för utförlig information.

Exempel på Favoritskärmen

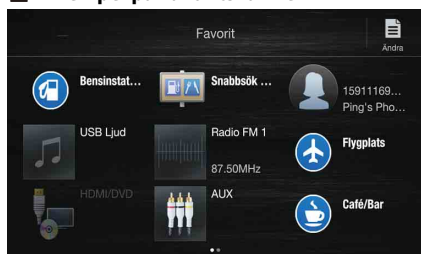

- Funktioner som används ofta och som är användbara kan anpassas efter behov.
- Du kan registrera upp till 54 funktioner.
- Du kan inte registrera en funktion mer än en gång.

Om att svepa på pekskärmen

Du kan ändra skärm eller sida genom att svepa fingret vertikalt eller horisontellt på pekskärmen. Se "Pekskärmsanvändning" (sidan 15) för utförlig information.

Svep lätt med fingret över skärmen.



Byta från skärmen Ljudkällor till en dedicerad skärm

Du kan byta från skärmen Ljudkällor till en dedicerad skärm genom att trycka på ikonen på någon av de fyra kanterna på skärmen, eller genom att svepa vertikalt eller horisontellt. Se ”Pekskärmsanvändning” (sidan 15) för mer information om hur du sveper på skärmen.

Skärmen för inställning av genvägar (sidan 17)



Du kan ställa in ljud eller baksätets underhållning.

Dubbel skärmbild (sidan 13)

(endast X902D/X802D-U/INE-W710D)

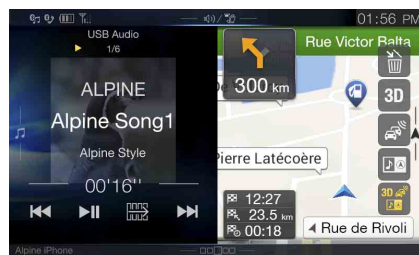

Du kan byta mellan skärmar som visas på den dubbla bildskärmen

<Skärmen Ljudkällor>
(USB ljud)



Snabbvalsknapp eller snabbsökläggesskärm *1

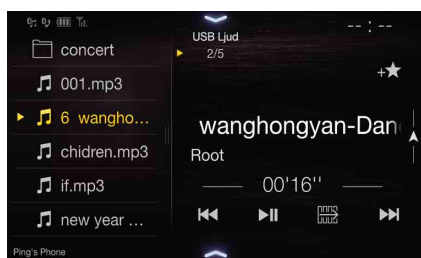

Menyskärm *2 (sidan 19)



Du kan göra inställningar på menyskärmen

*1 Sökläget skiljer sig åt beroende på ljudkällan. Se ljudkällans användarinstruktioner för mer information.

*2 Skärmen kan också skiftas genom att trycka på menyknappen.

Om dubbel skärmbild (endast X902D/X802D-U/INE-W710D)

Med dubbel skärmbild kan du visa skärmarna Navigation och Ljud/Bild samtidigt.

Ljud i fullskärm



Tryck på [🎵], eller svep åt höger.

Tryck på [⬆️], eller svep åt vänster.

Dubbel skärmbild



Tryck på [🎵], eller svep åt höger.

Tryck på [⬆️], eller svep åt vänster.

Navigation i fullskärm

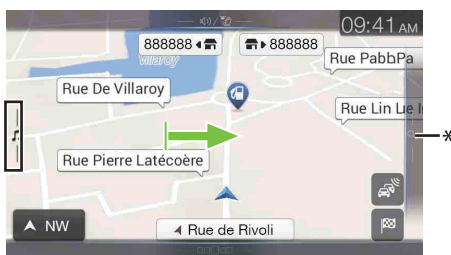

* Tryck på [🔍], eller svep åt vänster för att byta till navigeringsmenyskrmen. Se "Navigationssystemet OM" på CD-ROM-skivan för mer information om navigering.

Visningsläge för delad skärmbild

Du kan skifta mellan höger och vänster position för skärmarna Ljud/Bild och Navigation.

Varje gång som du trycker på [🔍] skiftar positionerna för skärmarna Ljud/Bild och Navigation.



- När [🔍] inte visas trycker du på [🔍].

Komma igång



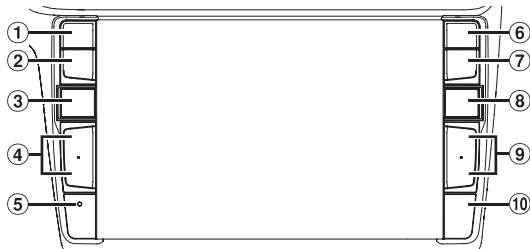

Kontrollernas placering

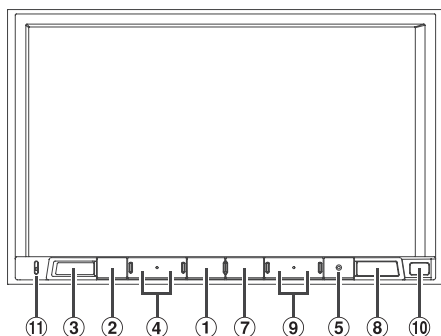

För X902D/i902D



För X802D-U/INE-W710D/iLX-702D



- ① **Knappen  eller VOICE**
Tryck för att använda Siri-funktionen eller röstigenkänningsläget beroende på ansluten smartphone.
- ② **Knappen  (MUTE)**
Tryck för att aktivera/avaktivera ljudavstängningsläget.
- ③ **Knappen  (AUDIO)/(Favorit)**
Visar skärmen Ljud/Bild. Om skärmen Ljud/Bild redan visas, byts källan.
Öppna favoritskärmen genom att hålla knappen intryckt i minst 2 sekunder.
- ④ **Knappen +/- eller  (UPP/NER)**
Tryck för att justera volymen.
- ⑤ **RESET-brytare**
Enhetens system återställs.
- ⑥ **Knappen  (PHONE) (endast X902D/i902D)**
Hämtar menyskärmen Telefon.
Tryck för att starta ett samtal när någon ringer till dig.
- ⑦ **Knappen MENU/(Ström av)**
Visar menyskärmen.
Du stänger av strömmen genom att hålla den här knappen intryckt i minst 5 sekunder.

- ⑧ **Knappen  (NAV)**
För X902D/X802D-U/INE-W710D:
Visa navigationskartan.
Tryck igen för att växla till navigeringsmenyskärmen.
Håll denna knapp intryckt i minst 2 sekunder för att växla till Åk hem-ruttskärmen. (Om ingen hemadress har ställts in skiftar den till skärmen för inställning av hemadress.)
Se "Navigationssystemet OM" på CD-ROM-skivan för mer information om navigering.
För i902D/iLX-702D:
Öppnar kartskärmen för ansluten smartphone.
Beroende på vilken smartphone du använder kan det hända att denna funktion inte är tillgänglig.
- ⑨ **Knappen **
Tryck för att söka station uppåt/nedåt i radioläge eller spår, kapitel etc. i andra ljud/bildkällor.
- ⑩ **Fjärrsensor**
Rikta fjärrkontrollens sändare mot fjärrsensorn inom ett avstånd på 2 meter.
- ⑪ **Mikrofon (endast X802D-U/INE-W710D/iLX-702D)**
Används för handsfree- eller röststyrningsläget.

Styrbar med fjärrkontroll

Enheten kan styras med en Alpine-fjärrkontroll (tillval). Kontakta din Alpine-återförsäljare för utförlig information. Rikta (tillval) fjärrkontrollens sändare mot fjärrsensorn.

Om de beskrivningar av knappar som används i denna bruksanvisning

Knapparna på enhetens framsida skrivs med fet stil i texten (t.ex. MENU). Knapparna på pekskärmens display visas med fetstil inom hakparenteser, [] (t.ex. [X]).

Slå på eller stänga av strömmen

Visa av den här enhetens funktioner kan inte användas när fordonet är i rörelse. Se till att parkera fordonet på en säker plats och dra åt handbromsen innan du försöker använda dessa funktioner.

1 Vrid tändningsnyckeln till läge ACC eller ON.

Systemet slås på.

- När det slås på visar systemet skärmen som senast visades innan tändningen slogs av. Om enheten till exempel är i radioläge när tändningen slås av är den kvar i radioläge när tändningen slås på igen.

2 Stäng av strömmen genom att hålla knappen MENU/ (Ström av) intryckt i minst 5 sekunder.

- Du kan slå på enheten genom att trycka på valfri knapp.
- Enheten är en precisionsapparat. Försiktighet vid hantering av enheten ger dig många års problemfri användning.

Slå på systemet

Med Alpine-systemet visas startskärmen automatiskt när tändningsnyckeln vrids till ACC eller ON.

Menyn för att välja språk visas första gången systemet används. Svep skärmen med språklistan vertikalt och tryck sedan på det av de 23 språken som du vill använda.

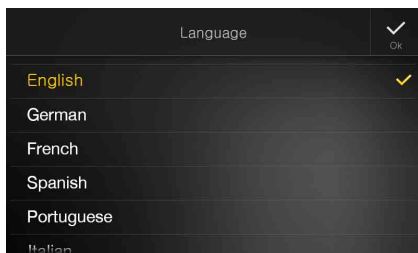

För i902D/iLX-702D:

Tidsinställningsskärmen visas när du valt språk.

Tryck på [<] eller [>] för "Timme", "Minut" för att justera tiden, tryck sedan på [OK] för att bekräfta.

Tryck på [Reset] för att nollställa tiden.

- För i902D/iLX-702D bör GPS-antennen anslutas innan tiden justeras.
- Vissa av den här enhetens funktioner kan inte användas när fordonet är i rörelse. Se till att parkera fordonet på en säker plats och dra åt handbromsen innan du försöker använda dessa funktioner.

Första gången enheten startas

Tryck på RESET-brytaren när du använder enheten för första gången, efter att ha bytt bilbatteri, osv.

1 Stäng av strömmen till enheten.

2 Tryck på RESET-brytaren med en kulspetspenna eller ett liknande spetsigt föremål.

För X902D/i902D

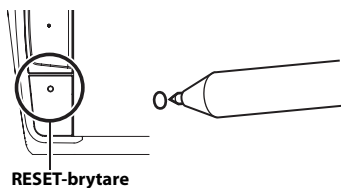

För X802D-U/INE-W710D/iLX-702D

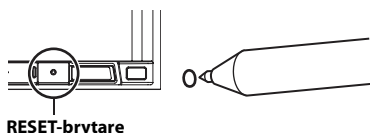

Reglering av volym

Justera volymen genom att trycka på +/- eller ^/∨.

Du höjer/sänker volymen kontinuerligt genom att hålla +/- eller ^/∨ intryckt.

Volym: 0 - 35

Sänka volymen snabbt

Ljudavstängningsfunktionen sänker direkt ljudnivån till 0.

1 Aktivera MUTE-läget genom att trycka på [MUTE]. Ljudnivån sänks till 0.

2 Om du trycker på [MUTE] igen återställs ljudet till den tidigare nivån.

Pekskärmsanvändning

Du kan styra systemet med hjälp av pekskärmen.

- Se till att skydda displayen mot repor genom att bara trycka lätt på knapparna på skärmen med fingertoppen.

Pekstyrning

Tryck lätt på en knapp eller ett listobjekt på skärmen.



- Om du trycker på en knapp och inget händer ska du ta bort fingret.
- Knappar på skärmen som inte kan användas är nedtonade.

Svepstyrning

Svep lätt med fingret.



Dra och släpp

Tryck och håll kvar fingret på önskat objekt och dra det sedan till en ny plats genom att rör fingret över skärmen och släpp sedan fingret för att släppa objektet.



- Det går att med två fingrar göra skärmen mindre (nyp inåt) eller större (nyp utåt).

Växla källor

Tryck på knappen  (LJUD) för att ändra källa.

Växla källa med knappen (LJUD)

Tryck upprepade gånger på knappen  (LJUD) under uppspelning av ljud/bild för att växla till önskad källa.

Radio → DAB → USB/iPod*1 → HDMI*1,2 → AUX*2,3 → Bluetooth Audio*1 → Apple CarPlay-musik/Android Auto-musik*4 → Radio

*1 Den här funktionen är inte tillgänglig om inget USB-flashminne/iPod/HDMI-enhet/smartphone/Bluetooth-kompatibel enhet är ansluten.

*2 Namnet som är inställt för "HDMI-inställning (sidan 43)/AUX-inställning" visas.

*3 När AUX är inställt på "Off" är det här alternativet inte tillgängligt. (sidan 43)

*4 Tillgängligt när Apple CarPlay används/Android-smartphone, med Android Auto-appen installerad, är ansluten.

För att spela Apple CarPlay ska musiken påverka iPod-källan när en iPhone 5 eller senare modell är ansluten och vice versa. Se "Inställning av Apple CarPlay" (sidan 43).

Byta källor från menyskärmen

1 Tryck på knappen MENU.

Menyskärmen visas.

- Du kan också visa menyskärmen genom att trycka på [] på den nedre delen av skärmen Ljudkällor eller genom att svepa uppåt.

Området för val av ljudkälla



2 Tryck på önskad källa på området för val av ljudkälla.

- På menyskärmen kan du ändra ljudkälla direkt eller ändra i vilken ordning källorna ändras. Se "Om menyskärmen." (sidan 19) för utförlig information.

Använda funktionsknappen på huvudskärmen för ljud/video

Använda funktionsknappen på huvudskärmen för ljud/bild.

Byt till funktionsläget genom att trycka på [].

Exempel på huvudskärmen för radio



Funktionsläge



Svep åt höger eller vänster för att ändra funktionsläge.

Tryck på [] för att stänga funktionsläget.

- Beroende på ljudkällan visas funktionsläget från början.

Om grundläggande användning av listskärmen

Grundläggande funktioner på listskärmarna Inställningar och Sök. Hur saker visas på listskärmen skiljer sig åt beroende på det valda objektet.

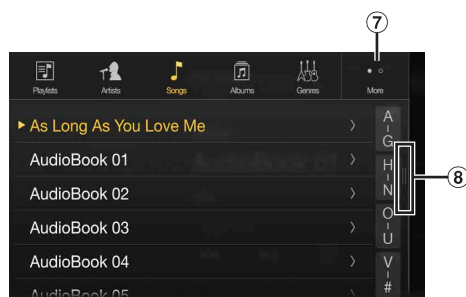

- ① Byter till menyskrmen eller föregående skärm.
- ② Valknapp för objekt
- ③ Stänger fönstret.
- ④ Visar nästa listsida.
 - När nästa valobjekt inte finns visas inte listobjektet.
- ⑤ Listar objekt som kan väljas
 - När det finns fler än fem listobjekt kan sidan ändras genom att svepa vertikalt.
- ⑥ Återgår till listskärmen på sidan som du tryckt på.
 - Listskärmarna som kan visas är upp till de 2 föregående sidorna. Om du trycker på [<] kan du visa önskad sida.
- ⑦ Byter sida för objektets valknapp ② ovan.
 - ”•” indikerar det totala antalet sidor, ”o” indikerar platsen för aktuell sida.
- ⑧ Knapp för stängning av listskärm
 - Tryck eller svep åt vänster på sökskrmen etc. för att stänga listskärmen.

Om skärmen för inställning av genvägar

Visar skärmen för ljudinställning, eller skärmen för inställning av genvägar för skärmen för baksätets underhållningssystem.

Tryck på [✓] eller svep nedåt på skärmen Ljudkällor.



Skärmen för ljudinställning eller skärmen för inställning av genvägar för skärmen för baksätets underhållningssystem.

Exempel på skärmen för ljudinställning (toninställningsläget)



- ① Du kan justera meddelandetonen (Ding) innan röstnavigeringen startar och avbrytningsvolymen för Navivoice (Navi Guide). (Endast X902D/X802D-U/INE-W710D) Volym: 0 - 35
 - ② Knapp för display av *
 - ③ Visar skärmen för registrerad enhetslista Bluetooth.
 - Se ”Registrering av Bluetooth-enhet” (sidan 28).
 - ④ Tryck eller svep uppåt för att ändra skärmen för aktuell spelande källa.
 - ⑤ Visar handsfree-enhetens primära/sekundära inställningsskärm.
 - Se ”Inställning av primär/sekundär handsfree-enhet.” (sidan 29).
- * Läget display av
- Peka på skärmen eller tryck på någon av knapparna för att avbryta läget display av.
 - Läget display av avbryts när du stänger av strömmen eller vrider av tändningsnyckeln (ACC).
 - När du lägger i backen (R) och backkameran är ansluten visas bilden i backkameran.
 - Skärmen för inkommande samtal visas när du får ett samtal och en Bluetooth-enhet är ansluten.

Ljudinställningsfunktion

■ Toninställningsläge

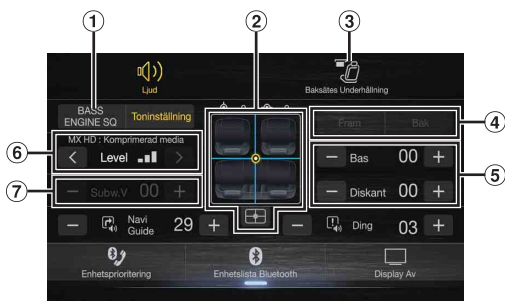

■ BASS ENGINE SQ-läge



- ① Knapp för att ändra skärmen för BASS ENGINE SQ-läget
- ② Bildområde för balans/fader*¹
 - För att återställa till grundinställningen (Balans: 0, Fader: 0), tryck på [↔].
- ③ Knapp funktionsskärmen för baksätets underhållning
 - När inställningen för baksätets underhållning är "Off" kan du inte ändra den här skärmen. Se "Inställning av Baksätets Underhållning" (sidan 47) för mer information om inställning av baksätets underhållning.
- ④ Knappar för att växla mellan fram/bak vid justering av bas/diskant*²
- ⑤ Knappar för justering av nivå för bas/diskant*^{3, 4}
- ⑥ Knappar för justering av Media Xpander *^{1, 3}
- ⑦ Knappar för justering av subwoofer nivå *^{1, 3, 5}
- ⑧ Knapp för att ändra skärmen för toninställningsläget
 - Om du ändrar toninställningsläget inaktiveras läget BASS ENGINE SQ.
- ⑨ Knapp för justering av BASS ENGINE Level*⁴
- ⑩ Knapp för justering av typ av BASS ENGINE*⁴

*¹ Du kan göra mer detaljerade inställningar i "Ljudinställningar" (sidan 30).

*² Du kan inte byta när fram/bak synk i "Justera den parametriska equalizerkurvan (dubbel HD EQ)" (sidan 32) är "On."

*³ När du byter till läget BASS ENGINE SQ ignoreras värdet som du ställt in.

*⁴ När Koppla förbi är inställt på "On" kan du inte genomföra inställningen.

*⁵ Om Subwoofer är inställt på "Off" kan inställningen inte ändras. Se "Växla Subwoofer mellan PÅ och AV" (sidan 31).

Justera nivå för bas/diskant

Nivå för bas och diskant kan ställas in enskilt för varje framsäte och baksäte genom att trycka på [Fram] eller [Bak].

Inställningsalternativ:

Bas/Diskant

Inställningsinnehåll:

-14 till +14 (grundinställning: 0)

- När ljudinställningen för genöversinställningen är inställd på "BASS ENGINE SQ" kan du inte genomföra inställningen.

- Justering kan inte göras när Koppla förbi är inställt på "On".
- Inställningsvärdet för justering av bas är sammankopplat med band 2 för dubbel HD EQ och inställningsvärdet för justering av diskant är sammankopplat med band 8.

Ställa in BASS ENGINE SQ

Ställa in typ av BASS ENGINE

Skapa optimal baseffekt för din musiksmak med hjälp av BASS ENGINE SQ.

Inställningsinnehåll:

Standard (grundinställning) / Punch / Fyllig / Mellan bas / Låg bas

Standard: Mjuk lägre ökning med medelhög fokus för främre central lyssning.

Punch: Medelhög bas med medelhög effekt.

Fyllig: Accentuerade toppar med medelhög bas ger enastående balans för alla typer av musik.

Mellan bas: Stark hög frekvensrefas med medelhög ökning för lägre attack.

Låg bas: Stark låg bas med utökade toppar för ett väldigt dynamiskt ljud.

Justera BASS ENGINE-nivån

Du kan justera BASS ENGINE Level.

Inställningsalternativ:

BASS ENGINE Level

Inställningsinnehåll:

0 till 6 (grundinställning: 3)

- ENGINE Level 0 för BASS ENGINE SQ är gemensam för alla typer.

■ Om konfiguration när den externa effektförstärkaren är ansluten

För att optimera läget BASS ENGINE SQ rekommenderar vi följande procedur för att ställa in effektförstärkaren.

Använd din favoritmusik för att göra följande förstärkarjusteringar.

- 1) Ställ in GAIN för effektförstärkaren på "MIN."
- 2) Ställ in Crossover Mode Sector-omkopplaren på "OFF"
 - Om omkopplaren inte har någon "OFF"-position ska du ställa in den så nära fullt intervall som möjligt.
- 3) Ställ in BASS ENGINE Level på "03."
- 4) Spela upp en låt i den genre du ofta lyssnar på och justera GAIN för effektförstärkaren.

Funktionen baksätets underhållning

Funktionen baksätets underhållning fördelar enskilt olika källor till bilens främre och bakre delar. När du till exempel lyssnar på radio eller annan ljudkälla i framsätet kan du visa en HDMI-film i baksätet via de bakre skärmarna och hörlurarna (tillval).

Inställningsskärm för baksätets underhållningssystem

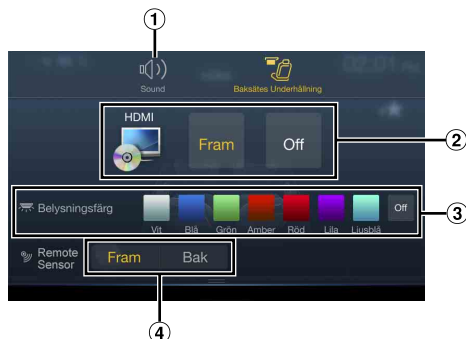

- ① Knapp för att ändra till ljudinställningsskärmen.
- ② Område för val av bildkälla som visas på den bakre skärmen.*1
Tryck på källikonen som visas på den bakre skärmen.
Auto: Bild och ljud från samma bildkälla som enheten visas.
Off: Stoppas visning på den bakre skärmen.

- ③ Knapp för belysningsfärg*2
Valknapp för färgkoordinering för den bakre skärmen:
Vit/blå/grön/amber/röd/lila/ljusblå/av
(Denna funktion är beroende av overhead-monitorn)

- ④ Fjärrsensor
Du kan ställa in om sensorn på den bakre skärmen ska ta emot signaler från fjärrkontrollen, eller om enheten ska ta emot dem.

*1 Den bildkälla som kan matas ut från den bakre skärmen är "HDMI/DVD". När enheten spelar upp bildkällan kan du endast välja samma bildkälla som enheten.

*2 När belysningsfärgen i "Ställa in underhållningssystemet för baksätet" (sidan 47) är inställd på "Off" visas inte knappen för belysningsfärg.

- När läget Apple CarPlay eller Android Auto är aktiverat är inte bildkällan tillgänglig för den bakre skärmen.

Om menyskärmen.

På menyskärmen kan du välja ljudkälla och göra olika inställningar eller åtgärder på enheten.

Tryck på knappen MENU.

Menyskärmen visas.

- Du kan också visa menyskärmen genom att trycka på [^] på den nedre delen av skärmen Ljudkällor eller genom att svepa uppåt.



Exempel på menyskärmen



- ① Visar ljudkällan som spelas för tillfället.
- ② Visar det totala antalet ljudkällor som kan väljas. Visar också aktuell position räknat från ljudkällan längst till vänster.
- ③ Tryck eller svep nedåt för att återgå till skärmen Ljudkällor.
- ④ Område för val av ljudkälla
Tryck på önskad källikon för att byta ljudkälla.
 - Genom att svepa åt höger eller vänster på området för val av ljudkälla kan du ändra en ljudkälla åt gången. Dessutom kan du genom att svepa åt höger eller vänster utanför området för val av ljudkälla (övre och undre sidor) ändra sidor för området för val av ljudkälla.
 - Källikonen som visas på området för val av ljudkälla är den som är markerad på skärmen Inställningsmeny. Se "Inställningsmeny" (sidan 20) för mer information om hur du visar/döljer källikonen.
- ⑤ Visar snabbval och information om sökläge etc., placerat i mitten av området för val av ljudkälla.
 - Tryck på önskat snabbvalsnummer eller på sökläget för att ändra ljudkälla direkt.
 - Informationen som visas skiljer sig åt beroende på ljudkällan. Vissa källor visas inte.
- ⑥ Tryck för att visa fler ikoner. (Visas endast när det finns fler än 5 ikoner.)
- ⑦ Kameraknapp*1
Visar kamerabilder. (sidan 82)
- ⑧ Inställningsknapp
Visar inställningsskärmen. (sidan 27)
- ⑨ Knapp för fordons info
Visar skärmen för läget fordons info. (sidan 86)
- ⑩ Telefonknapp*2
Visar telefonmenyskärmen. (sidan 71)
 - Vilka ikoner som visas och i vilken ordning de visas varierar beroende på inställning och anslutna enheter. Tryck på ⑥ för att visa fler ikoner som t.ex. [Noteringslista]*3, [Android Auto]*4, [Apple CarPlay]*5 och [Alpine Connect]*6.

*1 Visas när Välj kamera är inställt på "fram", "bak" eller "annan". (sidan 44)

*2 Visas när Bluetooth-inställningen är inställd på "On". (sidan 28)

*3 Används för att visa aviseringsskärmen från Facebook i den anslutna telefonen via den här enheten. (sidan 26)

Visas när Apple TuneIt-appen är inställd på "USB (iPhone)" eller "Bluetooth (Android)" och när en smartphone, som har Apple TuneIt-appen installerad, ansluts. (sidan 25)

*4 Visar Android Auto-skärmen när en Android-smartphone som har Android Auto-appen installerad finns ansluten (sidan 48).

*5 Visar Apple CarPlay-skärm när Apple CarPlay är aktiverat och en iPhone 5 eller senare modell finns ansluten (sidan 49).

*6 Ställ in anslutningsinställningar eller Alpine Connect till USB (iPhone) eller Bluetooth (Android) beroende på vilken smartphone som är ansluten. Se "Alpine Connect-appen (tillval) (solo X902D/X802DU/INE-W710D)" (sidan 49) för utförlig information.

Inställningsmeny

På skärmen Inställningsmeny kan du välja ordningen för ljudkällor eller göra inställningar för att visa/dölja.

1 Tryck på önskad källikon på menyskärmen i minst 2 sekunder.

En kryssruta (eller) visas uppe till vänster på källikonen och växlar till redigeringsläget.

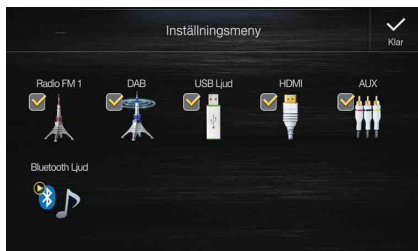

- Källikonen på skärmen Inställningsmeny visas bara när användbara inställningar och villkor för varje ljudkälla är uppfyllda. Se för mer information om inställningar och villkor för varje ljudkälla ”Växla källor” (sidan 16).

■ Ändra ordningen för ljudkällor

Dra och släpp källikonen till önskad plats.

■ Dölja/visa ljudkälla

Gör en markering i kryssrutan () för att visa ljudkällans ikon. Ta bort markeringen () för att dölja den.

- Du kan inte dölja ikonen för en källa som spelas.

2 Tryck på [Klar].

Det redigerade innehållet bekräftas och du återvänder till menyskärmen.

- Redigering som görs här avspeglas på ordningen för knappen (AUDIO) för ändring av ljudkälla. (sidan 16)

Om indikatordisplayen

Indikatorfältet längst ner på skärmen visar olika typer av information, som den aktuella tiden.



- 1 Tänds vid anslutning till en Bluetooth-kompatibel enhet. (Visas inte om anslutningen är inställd på AV.)

: Bluetooth-anslutning till ljusthet

: Bluetooth-anslutning till handsfree-telefon
Blinkar under återanslutning.

- 2 Indikerar batterikapacitet för den anslutna Bluetooth-enheten.

Batteri-kapacitet	Nivå 3	Nivå 2	Nivå 1	Inget batteri
Ikon				

Det kan hända att detta inte visas beroende på ansluten Bluetooth-enhet. Varje gång som batterinivån sjunken ljuder larmet.

- 3 Indikerar signalstyrkan för den anslutna Bluetooth-kompatibla enheten.

Visas när Bluetooth-inställningen är PÅ.

0	1	2	3	Ingen kontakt
				No Service

- 4 Klockan
Du kan växla mellan alternativen 12-timmars och 24-timmarsvisning.

Se ”Navigationssystem OM” på CD-ROM-skivan eller ”Ställa in klockan (endast i902D/iLX-702D)” (sidan 38) för mer information om inställning av klockan.

- 5 BLUETOOTH-enheters namn*

* När du ansluter två handsfree-telefoner visas informationen för den Bluetooth-enhet som ställts in som primär.

Anpassa startskärmen

Du kan ställa in en BMP-bild som sparas på ett USB-flashminne som startskärm.

Den här inställningen kräver följande filformat, mappnamn och filnamn.

Filformat som kan användas:

- BMP-bild
- Bildstorlek: 800 × 480 pixlar (RGB 24 bitar eller mindre/antal färgade bitar: 24, 8, 1 bit)
- Komprimeringsformat: inte komprimerat
- Mappnamn^{*1}: **OPENINGFILE**
- Filnamn^{*2}: **openingfile.bmp**

1 Anslut USB-flashminnet till USB-förlängningskabeln.

Ett meddelande visas för att bekräfta att startskärmen har ändrats.

2 Tryck på [OK].

Uppdateringsindikatorn "Laddar" visas och uppdatering av startskärmen påbörjas.

3 När uppdateringen är färdig visas följande meddelande.*3

"Egna inställningar klara. Ta bort USB-minnet och tryck på "OK".

4 Efter att ha tagit bort USB-flashminnet trycker du på [OK].

Inställningen av startskärm är slutförd.

*1 Se till att spara mappen på USB-flashminnets första lager.

*2 Endast en BMP-bild kan ställas in som startskärm.

*3 Om "Egna inställningar misslyckades" visas ska du trycka på [OK] och sedan kontrollera att mappnamnet, filnamnet och filformatet är korrekt.

- Utför inte följande åtgärder under uppdateringen.
 - Stäng inte av ACC till bilen.
 - Koppla inte ur USB-flashminnet.
 - Stäng inte av och använd inte enheten.
- För att återgå till startskärmens ursprungliga bild måste du rensa alla inställningar. Var försiktig med den här funktionen, eftersom dina andra inställningar också nollställs. Se "Initiera systemet" (sidan 39) för utförlig information.

Hur du matar in tecken och siffror (tangentbord)

De skärmbilder och förfaranden som visas kan skilja sig något åt beroende på vilken funktion som används, men den grundläggande inmatningsmetoden är den samma.



- ① Skärmens inmatningsområde.
- ② Omkopplare för markörens position.
- ③ Avbryt
Numeriskt läge avslutas.
- ④ (Radera)
Återgår till föregående tecken och raderar det.
Trycker du här i mer än 2 sekunder raderas alla inmatade tecken.
- ⑤ Bekräftar de inmatade siffrorna.
- ⑥ Tangentbord för tecken
- ⑦ Mellanslag
- ⑧ Knapp för val av specialtecken
Popup-fönstret för val av Alfanumerisk/Specialtecken/Symboler visas.
Tryck på önskad teckentyp.

Favoritfunktionen

Använda favoritfunktionen

Enheten gör det möjligt att enkelt använda funktioner genom att registrera frekvent använda objekt, som till exempel ljudkällan, sökfunktionen för navigering etc. på favoritskärmen. Du kan enkelt använda alla dessa objekt.

- 1 Håll (Favorit)-knappen intryckt i minst 2 sekunder.

Favoritskärmen visas.

Exempel på favoritskärmen



- 1 Ändringar av på inställningsskärmen som används för att registrera objekt eller ändra namn.
- 2 Favoritregistrerat objekt
Dra till vänster eller höger för att bläddra mellan sidorna. Du kan lägga till upp till 6 sidor.
- 3 Visar vilken sida av Favorit som visas.

- 2 Tryck på önskat favoritregistrerat objekt.
Objektet visas.

- När du ringer ett samtal via snabbvalsuppringning ska du trycka på **[Ring upp]** efter att bekräftelsemeddelandet för utgående telefonsamtal visas. Se "Ringa med hjälp av favoritfunktionen" (sidan 73) för utförlig information.

Ändra favoritskärmen

- 1 Tryck på (Ändra).
En kryssruta visas upp till vänster på registreringsikonen och den växlar till redigeringsläget.



Inställningsalternativ:

Registrering av objekt / Namnbyte för objekt / Byte av ikon / Byte av layout / Radering av objekt

- 2 Efter att redigeringen är färdig trycker du på (Tillbaka).
- 3 Efter att bildtexten för bekräftelsen visas trycker du på **[OK]**.
- 4 Redigeringen är klar och skärmen växlar till favoritskärmen.

- Om du trycker på (Avbryt) när du redigerar växlar skärmen till föregående redigeringskärm för favoriter.

Registrera objekt

- 1 Tryck på (Lägg till).
Objekten som ska läggas till (kategorier) visas.
- 2 Tryck på önskat objekt som ska läggas till (kategori).

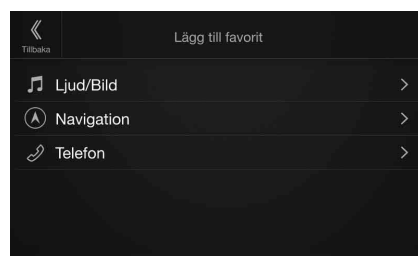

- 3 Välj önskat objekt som ska läggas till.

- Du kan lägga till upp till 54 objekt.
- Du kan inte registrera ett objekt mer än en gång.

Ljud

[Radio]*1 / [DAB]*2 / [USB/iPod] / [HDMI/DVD] / [AUX] / [Bluetooth Audio] / [Apple CarPlay]*3 / [Android Auto]*3

*1 Du kan välja frekvens från förval 1 - 12 som är registrerad på alla radioband, FM1/FM2/MW/LW.

*2 Du kan också välja en kanal som är registrerad på förvalen 1 - 18.

*3 Du kan registrera att du nu spelar Apple CarPlay-musik eller Android Auto-musik beroende på ansluten smartphone.

- Du kan också registrera direkt genom att trycka på [+★] på skärmen Ljudkälla.



Om det redan är registrerat visas det inte [+★].

Navigation (endast X902D/X802D-U/INE-W710D)

[Specifik plats]:

Du kan visa platser som registrerats under Favorit och ställa in destination.

[Snabbsök plats]:

Visar knappsetsen för adresssökning.

[Hjälp i närheten]:

Visar sökskärmen för saker i närheten.

[POI-kategori]:

Visar vald lista över POI-kategori.

- Se "Navigationssystemet OM" på CD-ROM-skivan för mer information om navigering.

Telefon (Snabbvalsuppringning)*4

Du kan registrera användarens snabbvalsuppringning som finns sparad i telefonboken.

- Om flera olika telefonnummer är sparade ska du välja ett nummer som du vill registrera.
- Du kan registrera direkt genom att trycka på [+★] i kontaktlistan. (sidan 71)
- Du kan ändra ikonen som du registrerat. (sidan 23)

*4 Det går endast att välja Telefon när en smartphone är ansluten. Se "Använda Bluetooth" (sidan 71) för mer information om hur du registrerar en mobiltelefon och laddar ner en telefonbok.

Ändra objektsnamn

1 Tryck på textfältet för det registrerade objektet.

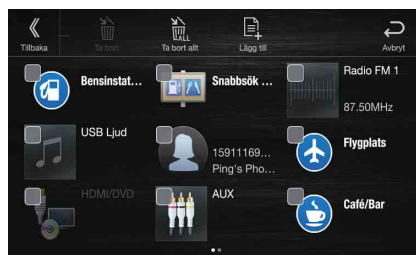

Skärmen för inmatning av användarnamn (tangentbord) visas.

2 Ange namnet och peka på [OK].

- För information om att ange tecken med numerisk skärm, se "Hur du matar in tecken och siffror (tangentbord)" (sidan 21).

Ändra ikoner (endast ikonerna för snabbval och navigation)

Du kan ändra ikonerna för kategorierna snabbval och navigation.

Följande exempel förklarar hur du ändrar ikonen för snabbval.

Genomför samma procedur för att ändra kategoriikonen för navigation.

1 Tryck på den ikon som du vill ändra.

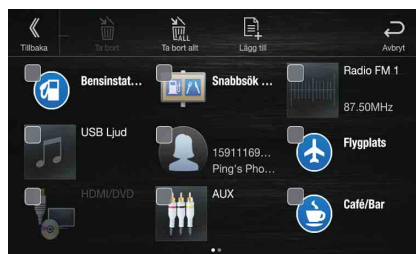

Ikonlistan visas.

2 Tryck på ikonen i listan som du vill ändra.

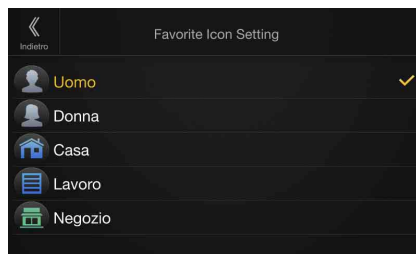

Ikonen ändras till den valda ikonen.

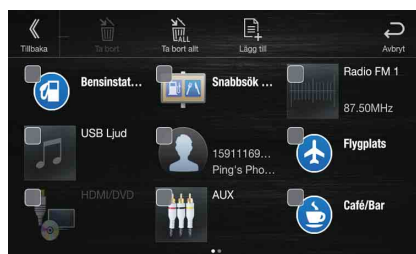

Ändra layout

Dra och släpp objektet till önskad plats.



Ikonens plats ändras.

- När du går till andra sidor, byter sidor eller när du skapar en ny sida och går till en annan, dra till skärmens slut och lyft fingret efter att sidan ändras.

Ta bort objekt

Vid borttagning av valt objekt

- 1 Tryck på kryssrutan till vänster om det objekt som du vill ta bort och sätt en bock (☑) i den.

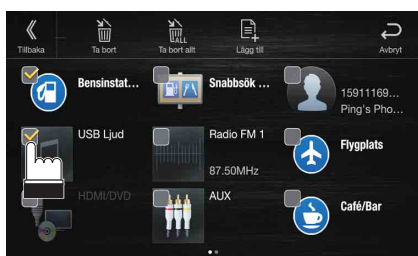

- 2 Tryck på [🗑️] (Ta bort).
Det valda objektet tas bort.

Vid borttagning av alla objekt

Tryck på [🗑️] (Ta bort allt).

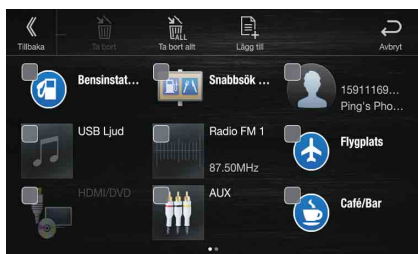

Alla objekt tas bort.

Använda Alpine TuneIt App

Enhetens ljudinställning kan programmeras från en ansluten smartphone. Det är också möjligt att ladda ned specifika parametrar för bilar från Alpines TuneIt-databas i molnet. Med hjälp av Alpine TuneIt App kan anpassade parametrar även laddas upp så att andra kan använda dem och bedöma dem.

Genom den här enheten är det också möjligt att ta emot och svara på information från Alpines Social Network Service (SNS), tillgängligt via den anslutna telefonen.

Den installerade Alpine TuneIt App bör startas på telefonen före anslutning till huvudenheten.

Alpine TuneIt App kan laddas ned från Apple App Store och Android-användare kan ladda ned appen från Google Play. Kontakta din Alpine-återförsäljare för utförlig information.

Innan du utför dessa åtgärder ställer du in TuneIt på USB (iPhone) eller Bluetooth (Android) beroende på vilken telefon som är ansluten. Se "Applikationsinställning" (sidan 48) för utförlig information.

- Programmet och relaterade specifikationer och data kan tas bort eller avslutas utan föregående meddelande.
- Vissa Alpine TuneIt App-funktioner är kanske inte tillgängliga om din smartphone inte har någon uppkoppling.
- Placera Apple CarPlay i läge Off inman Alpine TuneIt App används. Se "Inställning av Apple CarPlay" (sidan 43).

Justera ljudet via telefonen

Efter ovanstående åtgärd kan du justera enhetens ljudfunktion på telefonen.

1 Kontrollera att enheten är påslagen.

2 Starta Alpine TuneIt App på telefonen. Justera enhetens ljud på telefonen.

- Inställningen kan inte göras både på telefonen och enheten samtidigt. När ljudfunktionen på den här enheten ställs in via telefonen visas ljudfunktionsinställningarna på enheten som Ljud APP ansluten.
- I vissa situationer, t.ex. när enheten är avstängd eller under ett samtal, kan ljudinställning inte göras via telefonen.
- Den här funktionen är kanske inte tillgänglig beroende på vilken telefon som är ihopparad med enheten.
- Följ alla gällande trafikregler när du använder den här funktionen.
- Den här funktionen är inte tillgänglig när "Ställa in Extern Ljudproc" (sidan 47) är "På".

Facebookaviseringsfunktion

Vissa funktioner kan bli tillgängliga i en framtida version av Alpine TuneIt App.

- Beroende på den ihopparade telefonen är eventuellt följande funktioner inte tillgängliga även om Alpine TuneIt App-versionen uppdateras.

Ta emot avisering

När telefonen som är ansluten till enheten tar emot en ny avisering från Facebook ger enheten ifrån sig en aviseringssignal eller visar aviseringsskärmen. Ställ in detta i inställningarna för Alpine TuneIt App.

Exempel på skärm med inkommande avisering



- 1 Inläggsskaparens bild och namn
Tryck här för att växla till Facebook-skärmen. Facebook-skärmen visas inte under körning.
- 2 TTS spela-knappen (spela/stoppa text-till-tal)
Tryck här för att spela upp aviseringen (beroende på status, kan den här funktionen ev. inte användas). Under uppspelningsläge kan du stoppa uppspelningen genom att trycka på [TTS Stopp].
- 3 Knappen Gilla
För att välja "Gilla". (Kan användas när vägginlägg eller kommentarer tas emot)
- 4 Knappen Aviseringslista
Tryck här för att växla aviseringslisteskärmen.
- 5 Knappen Stäng
Stäng aviseringsskärmen.

Tryck på önskad knapp.

- Ett nytt aviseringsmeddelande visas i 15 sekunder. Om ingen åtgärd utförs under 15 sekunder återgår enheten till normalläget.
- Om du trycker på den aktuella huvudskärmen kommer aviseringsskärmen att stängas.
- Volymjustering under TTS-spelning kan justeras med ^/∨ eller +/− (0-35). Inställningarna avspeglas på nästa TTS-reproduktion.
- TTS-ljudet hörs genom bilens främre höger- och vänsterhögtalare.

Visa Facebook-skärmen

Vid inkommande aviseringar eller när aviseringslisteskärmen visas, kan du växla till Facebook-skärmen.

Exempel på Facebookskärm

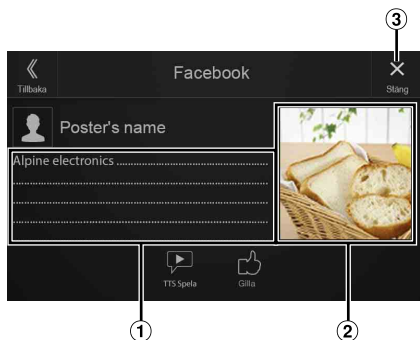

- 1 Meddelandets innehåll
- 2 Foto på inläggsskaparen
- 3 Stängknapp: Stäng Facebook-skärmen.

Tryck på inläggsskaparens bild och namn för att växla till Facebook-skärmen.

Detaljerad information om aviseringen visas.

- Tryck på [«] (*Tillbaka*) för att återgå till föregående skärm.
- Beroende på status kan det hända att meddelandets innehåll och foto inte visas.
- I vissa situationer, t.ex. när enheten är avstängd eller under ett samtal, kan det hända att aviseringar från telefonen inte visas på enheten.
- Facebook-skärmen visas inte under körning.

Visa lista med aviseringsmeddelanden

Du kan visa det mottagna aviseringsmeddelandet från Facebook i den anslutna telefonen via den här enheten.

Exempel på skärm med aviseringslista

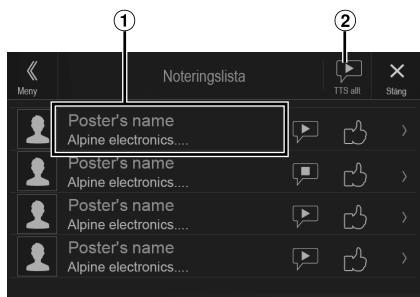

- 1 Inläggsskaparens namn och meddelande
Meddelanden visas inte under körning.
 - 2 Tryck på [TTS allt]/[TTS inget] för att spela upp/stoppa alla aviseringar.
- Du kan växla till skärmen Noteringslista från menyskärmen.
 - Tryck på [X] för att återgå till aktuell skärm.
 - Beroende på status kan det hända att vissa funktioner inte är tillgängliga.
 - Hur stor noteringslista som kan visas beror på den anslutna telefonen.

Inställning

Funktionsinställning

1 Tryck på knappen MENU.

Menyskärmen visas.

- Du kan också visa menyskärmen genom att trycka på [\wedge] på den nedre delen av skärmen Ljudkällor eller genom att svepa uppåt.



Knappen [Inställning]

2 Tryck på [Inställning].

Huvudinställningsskärmen visas.



3 Tryck på önskad inställningsikon på den övre delen av huvudinställningsskärmen eller svep listan vertikalt och tryck sedan på inställningsalternativet.

Inställningsalternativ:

Trådlös: Se "Trådlös (Bluetooth) inställning" (sidan 27).

Allmänt: Se "Allmän inställning" (sidan 30).

Källor: Se "Inställning av källor" (sidan 40).

System: Se "Systeminställning" (sidan 44).

Trådlös (Bluetooth) inställning

[Trådlös] väljs på huvudinställningsskärmen i steg 3. Se "Funktionsinställning" (sidan 27).

■ Menyskärmen Trådlös inställning



<Inställningsalternativ>

Bluetooth
Bluetooth-info*1/2
Välj Bluetooth-enhet*1/2
Handsfree prioritet*1/2
iPhone autoparning*1/2
Telefon
Ändra lösenord
Standard telefonboks-kodning
Tfn.-högtalare
Mikrofonval (endast X802D-U/INE-W710D/iLX-702D)

*1 Den här inställningen är bara tillgänglig när "Bluetooth" är inställt på "On" (☑).

*2 Går inte att justera när Apple CarPlay används/Android-smartphone, som har installerat Android Auto-appen, är ansluten och "Bluetooth" är låst till "On".

Följande steg från 1 till 3 är gemensamma för alla "inställningsalternativ" under trådlös inställning. Se respektive avsnitt för utförlig information.

1 Välj önskat alternativ.

2 För att byta inställning trycker du på [<], [>], [+], [-], eller markerar kryssrutorna "Off" (☐) eller "On" (☑).

- Om ">" visas finns det ytterligare hierarki. Tryck på önskat alternativ.

3 Tryck på [X] för att återgå till huvudkällskärmen.

- För att återgå till föregående listskärm trycker du på [<<] eller [<] på föregående sida. Se "Om grundläggande användning av listskärmen" (sidan 17) för utförlig information.

Bluetooth-inställning

[Bluetooth] väljs på menyn för trådlös inställning i steg 1. Se ”Trådlös (Bluetooth) inställning” (sidan 27).

Du kan registrera och ställa in Bluetooth-kompatibla enheter.



Inställningsalternativ:

Bluetooth

Inställningsinnehåll:

Off / On (grundinställning)

Off: Bluetooth-funktionen används inte. När telefonen är igång och Apple CarPlay eller Android Auto används går det inte att välja ”Off”.

On*: Välj det här alternativet när du vill para ihop din Bluetooth-kompatibel telefon med den här enheten.

* Ställ om den här inställningen till ”On” för att automatiskt ansluta en Bluetooth-enhet när enheten är PÅ. Se ”Registrera Bluetooth-enheter” om ingen enhet är registrerad.

Visa Bluetooth-info

Se till att inställningen ”Bluetooth” är ”On” (☑). Se ”Bluetooth-inställning” (sidan 28).

Du kan visa Bluetooth-enhetsnamn och enhetsadress för denna enhet.

Inställningsalternativ:

Bluetooth-info

Registrering av Bluetooth-enhet

Se till att inställningen ”Bluetooth” är ”On” (☑). Se ”Bluetooth-inställning” (sidan 28).

Bluetooth-enheter som används när en anslutningsbar Bluetooth-kompatibel enhet söks och ansluts från denna enhet eller när en ny Bluetooth-kompatibel enhet registreras.

Inställningsalternativ:

Välj Bluetooth-enhet

1 Tryck på [Q] (Sök) för ”No Device.”



2 Tryck på [Ljud], [Handsfree] eller [Båda] för enheten som du vill ansluta från listan.

Audio: Ställer in för användning som ljudenhet.

Hands-free: Ställer in för användning som Handsfree-enhet.

Both: Ställer in för användning både som ljudenhet och Handsfree-enhet.

- Du kan registrera upp till 5 Bluetooth-kompatibla mobiltelefoner.
- När du registrerar en handsfree-telefon för första gången ställs den automatiskt in till primär. Välj ”Handsfree” eller ”Both” när du ansluter två handsfree-telefoner. Du kan ställa in prioritering på den primära/sekundära inställningsskärmen. Se ”Inställning av primär/sekundär handsfree-enhet.” (sidan 29) för utförlig information.

3 När registreringen av enheten är slutförd visas ett meddelande och enheten återgår till normalläge.

- Bluetooth-registreringsprocessen skiljer sig åt beroende på enhetens version och SSP (Simple Secure Pairing). Om ett lösenord på 4 eller 6 tecken visas på enheten ska du ange lösenordet med hjälp av den Bluetooth-kompatibla enheten. Om ett lösenord på 6 tecken visas på enheten ska du se till att samma lösenord visas på den Bluetooth-kompatibla enheten och trycka på ”Yes”.
- Om alla fem enheter har registrerats kan du inte registrera en sjätte enhet. För att registrera en ytterligare enhet måste du först radera en av de andra 5 enheterna.

Inställning av Bluetooth-enhet

Välj en av 5 sammankopplade Bluetooth-kompatibla enheter som du tidigare registrerat.

Tryck på [Ljud] eller [Handsfree] för den enhet du vill ansluta från listan över sammankopplade enheter.



Ta bort en Bluetooth-enhet från listan

Du kan ta bort informationen om en tidigare ansluten Bluetooth-kompatibel enhet.

1 Tryck på [Ta bort] för den Bluetooth-kompatibla enhet du vill radera från listan över sammankopplade enheter.

2 Tryck på [OK].

- Om du trycker på [Avbryt] avbryts inställningen.

Inställning av primär/sekundär handsfree-enhet.

Se till att inställningen ”Bluetooth” är ”On” (☑). Se ”Bluetooth-inställning” (sidan 28).
Ställ in prioritering för funktion och inställning av inkommande-utgående samtal när du ansluter två handsfree-telefoner.

Inställningsalternativ:

Handsfree prioritet

Inställningsinnehåll:

Primär / Sekundär

Markera kryssrutan för primär/sekundär för de enhetsnamn som registrerats för enheten för att ställa in dem.

- Funktionsbegränsningar gäller för den handsfree-telefon som registrerats som sekundär när två handsfree-telefoner är anslutna. Se ”Styrning av handsfreetelefon” (sidan 71) för utförlig information.

Inställning för iPhone autoparning

Se till att inställningen ”Bluetooth” är ”On” (☑). Se ”Bluetooth-inställning” (sidan 28).
När en iPhone som inte står med på listan över registrerade enheter ansluts via USB paras den ihop automatiskt.

Inställningsalternativ:

iPhone autoparning

Inställningsinnehåll:

On / Off (grundinställning)

On: Utför inställning för iPhone autoparning
Off: Utför inte inställning för iPhone autoparning

- Den här inställningen har stöd för iPhones med iOS version 5.5 eller senare.
- När fler än 5 Bluetooth-enheter är registrerade startas inte autoparning.

Telefoninställning

[Telefon] väljs på menyn för trådlös inställning i steg 1. Se ”Trådlös (Bluetooth) inställning” (sidan 27).
Du kan göra olika inställningar för en Bluetooth-kompatibel enhet.



Ställa in lösenordet

Du kan ställa in lösenordet för att ansluta till en Bluetooth-kompatibel enhet.

Inställningsalternativ:

Ändra lösenord

1 Ange ett 4-siffrigt lösenord (gammalt) och tryck på [OK].

- Utgångsnumret är 0000.
- Se ”Inmatning via den numeriska skärmen” (sidan 68) för mer information om hur du skriver på den numeriska knappsetsen.

2 Ange ett 4-siffrigt lösenord (nytt) och tryck på [OK].

3 Ange lösenordet som du angav i steg 2 igen och tryck på [OK].

Ändra teckenkod i telefonboken

Du kan välja den teckenkod som används när telefonboken överförs från en mobiltelefon. Om oläsbara tecken visas i överförda data, välj korrekt teckenkod.

Inställningsalternativ:

Standard telefonbokskodning

Inställningsinnehåll:

Latin-1 / latin-9 (grundinställning) / Ryska / Kinesiska / Thaiändska / Arabiska / UTF-8 / UTF-16LE / UTF-16BE

Latin-1: ISO 8859-1
Latin-9: ISO 8859-15
Ryska: ISO 8859-5
Kinesiska: GB18030
Thaiändska: CP874
Arabiska: CP1256
UTF-8
UTF-16LE
UTF-16BE

Val av utgående högtalare

Du kan välja vilken högtalare i bilen som telefonen hörs från.

Inställningsalternativ:

Tfn.-högtalare

Inställningsinnehåll:

Alla (grundinställning) / Vänster fram / Höger fram / V+H fram

Alla: Ljudet hörs från samtliga högtalare i bilen.
Vänster fram: Ljudet hörs endast från främre vänster högtalare.
Höger fram: Ljudet hörs endast från främre höger högtalare.
V+H fram: Ljudet hörs från främre vänster och höger högtalare.

- Inställningen kan inte justeras under ett telefonsamtal. Justera inställningen innan du ringer ett samtal.
- Det här alternativet är bara tillgängligt när ”Extern Ljudproc” (sidan 47) är inställt på On.

Ställa in mikrofonval (endast X802D-U/INE-W710D/iLX-702D)

Du kan välja den inbyggda mikrofonen eller den medföljande mikrofonen som handsfree-mikrofon.

Inställningsalternativ:

Mikrofonval

Inställningsinnehåll:

Built-in / Add-on (grundinställning)

Built-in: Använder den inbyggda mikrofonen.
Add-on: Använder den medföljande mikrofonen.

Allmän inställning

[Allmänt] väljs på huvudinställningsskärmen i steg 3. Se "Funktionsinställning" (sidan 27).

Menyskärmen Allmän inställning



<Inställningsalternativ>

Ljud	
Balans / Fader *1	
Bakre högtalare*2	
Subwoofer*2	
Subwoofer nivå*1, 2, 3, 5	
Subwoofer fas*2, 3	
MX HD*1, 4, 5	
EQ Presets*4, 5	
Dubbel HD EQ*4, 5	
X-OVER*5	
Time Correction (TCR)	
Koppla förbi	
Applikations volym	
Vol Mottagare*6	
Miknivå*6	
Ringvolym*6	
Knappljud	
Auto volym	
Mute vid backning	
Mikrofon EC/NR	
Grundinställning ljud	
Visual	
Bild*7	
Kamera*8	
Navigation (endast X902D/X802D-U/INE-W710D)	
Display knapp	
Monitor/belysning	
Skärmfärg	
Belysningsfärg (endast X802D-U/INE-W710D/iLX-702D)	
Textrullning	
Albumsbild position	
Allmänt	
Språk	
Formatval	
Klockläge (endast i902D/ iLX-702D)	
Inställning av tid (endast i902D/ iLX-702D)	
Säkerhetskod	
Om	
Demo mode	

Fordon	
Ratt	
Installation	

- *1 Du kan göra den här inställningen under ljudinställningar på skärmen för inställning av genvägar. Se "Ljudinställningsfunktion" (sidan 18) för utförlig information.
- *2 Du kan också göra den här inställningen på Bal./Fad.-skärmen. Se "Ställa in balans/fader/bakre högtalare/subwoofer" (sidan 31) för mer information om hur du justerar.
- *3 Den här inställningen är bara tillgänglig när "Subwoofer" är inställt på "On" (☑).
- *4 När Koppla förbi är inställt på "On" kan du inte genomföra inställningen.
- *5 När ljudinställningen för genvägsinställningen är inställd på "BASS ENGINE SQ" kan du inte genomföra inställningen.
- *6 Visas inte när Apple CarPlay används/Android-smartphone, med Android Auto-appen installerad, är ansluten.
- *7 "Bild" kan väljas när en video spelas upp.
- *8 Kameranamnen visas inte om Välj kamera (sidan 44) är inställt på "Off".

Följande steg från 1 till 3 är gemensamma för alla "inställningsalternativ" under allmän inställning. Se respektive avsnitt för utförlig information.

- 1 Välj önskat alternativ.**
- 2 För att byta inställning trycker du på [<], [>], [+], [-], eller markerar kryssrutorna "Off" (☐) eller "On" (☑).**
 - Om ">" visas finns det ytterligare hierarki. Tryck på önskat alternativ.
- 3 Tryck på [X] för att återgå till huvudkällskärmen.**
 - För att återgå till föregående listskärm trycker du på [⏪] eller [⏩] på föregående sida. Se "Om grundläggande användning av listskärmen" (sidan 17) för utförlig information.

Ljudinställningar

[Ljud] väljs på menyn för allmän inställning i steg 1. Se "Allmän inställning" (sidan 30).

Du kan ställa in alternativ relaterade till ljudkvaliteten.

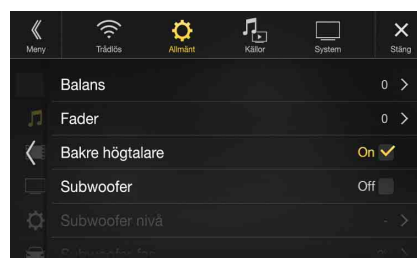

Ställa in balans/fader/bakre högtalare/ subwoofer

Ställ in balans/fader/bakre högtalare/subwoofer/subwoofer nivå/
subwoofer fas på Bal./Fad.-skärmen.

Inställningsalternativ:

Balans*1 / fader*1 / bakre högtalare / subwoofer*2 / subwoofer nivå*1, 2 /
subwoofer fas*1

*1 Vid val av något av ovanstående inställningsalternativ visas Bal./Fad.-
skärmen.

*2 När ljudinställningen för genvägsinställningen är inställd på "BASS
ENGINE SQ" kan du inte genomföra inställningen.

■ Fad./Bal.-skärmen

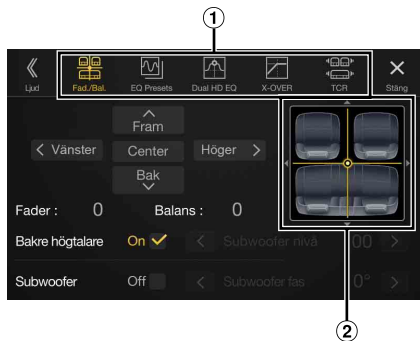

① Gör det möjligt att byta till alla inställningsskärmar.

② Bildområde för balans/fader

Ställa in balans/fader

Tryck på önskad punkt i bildområdet. Eller tryck på [\wedge][\vee]
[\langle][\rangle].

Balans:

L15 till R15

Fader:

F15 till R15

- För att återställa till grundinställningen (Balans: 0, Fader: 0), tryck på
[Center].

Inställning av bakre högtalare

Du kan ställa in utmatning för den bakre högtalaren till "Off".

Inställningsalternativ:

Bakre högtalare

Inställningsinnehåll:

On (grundinställning) / Off

Växla Subwoofer mellan PÅ och AV

Gör följande inställningar om en subwoofer (tillval) är ansluten till
enheten.

Inställningsalternativ:

Subwoofer

Inställningsinnehåll:

On / Off (grundinställning)

Ställa in ljudvolymen för subwoofern

Du kan ställa in subwoofernivån om en subwoofer är ansluten.

Inställningsalternativ:

Subwoofer nivå

Inställningsinnehåll:

0 till 15 (grundinställning: 0)

- Den här inställningen är bara tillgänglig när "Subwoofer" är inställt på
"On" (☑).

Ställa in subwoofer-fasen

Subwoofers utgångsfas växlas mellan Subwoofer Normal (0°) och
Subwoofer Reverse (180°).

Inställningsalternativ:

Subwoofer fas

Inställningsinnehåll:

0° (grundinställning) / 180°

- Den här inställningen är bara tillgänglig när "Subwoofer" är inställt på
"On" (☑).

Ställa in Media Xpander (MX HD)

Media Xpander (MX HD) gör röster eller instrument distinktare oavsett
musikkälla. Radio (FM)/DAB, CD, USB-flashminne och iPod/iPhone,
kan återge musiken tydligt även i bilar med mycket väg ljud.

Inställningsalternativ:

MX HD

- När Koppla förbi är inställt på "On" kan du inte genomföra
inställningen.
- När ljudinställningen för genvägsinställningen är inställd på "BASS
ENGINE SQ" kan du inte genomföra inställningen.
- MX HD-inställningen kan bara utföras när en källa är vald för tillfället.

■ Justerbar källa (media) och inställningsvärde

FM/DAB: Off (grundinställning) / Nivå 1 / Nivå 2 / Nivå 3

Medelhöga och höga frekvenser blir klarare, och ett välbalanserat
ljud i alla band produceras.

Komprimerad media: Off (grundinställning) / Nivå 1 / Nivå 2 / Nivå 3

Detta korrigerar för information som utelämnades vid
komprimeringen. Detta ger ett välbalanserat ljud som ligger nära
originalet.

HDMI/AUX: Off (grundinställning) / Komprimerad media / Film / Musik

Välj det MX HD-läge (komprimerad media, film eller musik) som
motsvarar den anslutna källan.

(Film)

Filmdialoger återges tydligare

(Musik)

Den här skivan innehåller stora mängder data som t.ex. musik. MX
använder dessa data till att återge ljudet korrekt.

- Effektiviteten ökar när inställningsvärdet för MX HD ökar nivå 1 →
nivå 2 → nivå 3.
- Du kan ställa in det här för varje källa.
- iPod/iPhone/USB Ljud/Bluetooth Ljud/Apple CarPlay-musik/Android
Auto-musik motsvarar komprimerad media.

Equalizersnabbval

10 typiska equalizer-inställningar är fabriksinställda för olika typer av musik.

Inställningsalternativ:

EQ-snabbval

Inställningsinnehåll:

FLAT (grundinställning) / POP / ROCK / NEWS / JAZZ / ELECTRONIC / HIP HOP / EASY LISTENING / COUNTRY / CLASSICAL

- Bara en typ kan ställas in på ON.
- När equalizersnabbval ställs in, ändras samtidigt de länkade inställningarna för dubbel HD EQ. Vi rekommenderar att inställningarna för dubbel HD EQ lagras i snabbvalsminnet i förväg.
- Inställningen för equalizersnabbval kan konfigureras när Koppla förbi är "Off".

Justera den parametriska equalizerkurvan (dubbel HD EQ)

Parametrisk equalizer (dubbel HD EQ) kan justera central frekvens/Q just (bandbredd)/nivå i fram- respektive baksätena.

Du kan justera bara den ungefärliga frekvenszonen, men kan sedan kompensera genom att göra avancerad korrigering av ljudet.

Inställningsalternativ:

Dubbel HD EQ

- När Koppla förbi är inställt på "On" kan du inte genomföra inställningen.
- När ljudinställningen för genvägsinställningen är inställd på "BASS ENGINE SQ" kan du inte genomföra inställningen.

1 Justera dubbel HD EQ efter dina önskemål.

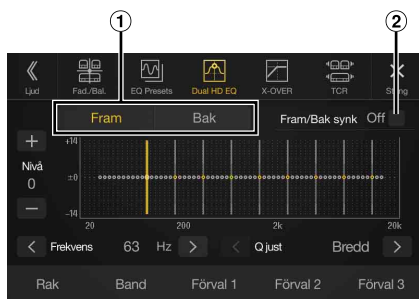

- ① Omkopplare för högtalare fram/bak
Visas inte när Fram/Bak synk är inställt på "On" ()

- ② Synkroniseringsknapp för högtalare fram/bak

- On: När du vill att de främre och de bakre högtalarna ska ha samma inställningar ska den här vara inställd på "On" ()
Off: När du vill ställa in de främre och de bakre högtalarna separat ska den här vara inställd på "Off" ()

Justera bandet

Tryck på [Band] för att välja det band som ska justeras.

Band 1 → band 2 → ... → band 8 → band 9 → band 1

- Du kan välja ett band direkt genom att trycka på skärmen.

Ändring av frekvensen

Tryck på [<] eller [>] för "Frekvens". för att justera det valda bandets frekvens.

Justera frekvensband:

20 Hz till 20 kHz (i oktavsteg om 1/3)

Band 1:	20 Hz~100 Hz (63 Hz)
Band 2:	63 Hz~315 Hz (125 Hz)
Band 3:	125 Hz~500 Hz (250 Hz)
Band 4:	250 Hz~1 kHz (500 Hz)
Band 5:	500 Hz~2 kHz (1 kHz)
Band 6:	1 kHz~4 kHz (2 kHz)
Band 7:	2 kHz~7,2 kHz (4 kHz)
Band 8:	5,8 kHz~12 kHz (8 kHz)
Band 9:	9 kHz~20 kHz (16 kHz)

Justering av nivå

Tryck på [–] eller [+] under "Nivå" för att justera nivå på det valda bandet.

Inställningsinnehåll:

-14 till +14 (grundinställning: 0)

Inställning av bandbredd

Tryck på [<] eller [>] under "Q just" för att välja bandbredd.

Inställningsinnehåll:

Bredd (grundinställning) / Medium / Smal

2 För att justera ett annat band, upprepa steg 1 och justera alla band.

3 För att spara de justerade inställningsvärdena, håll [Förval 1], [Förval 2] eller [Förval 3] intryckt i minst 2 sekunder.

- Band 2 och Band 8 är detsamma som bas- och diskantkontrollerna.
- Se "Justera nivå för bas/diskant" (sidan 18) för mer information om inställning av bas och diskant.
- Inställningar som överlappar frekvensen på näraliggande band är inte tillgängliga.
- När du ställer in dubbel HD EQ, bör du ta hänsyn till svarstiden för de anslutna högtalarna.
- När dubbel HD EQ justeras, åsidosätts equalizersnabbvalen.
- När equalizersnabbval ställs in, ändras samtidigt de länkade inställningarna för dubbel HD EQ. Vi rekommenderar att inställningarna för dubbel HD EQ lagras i snabbvalsminnet i förväg.
- Tryck på [Flat] för att initialisera alla värden.

Visa det förinställda justerade värdet för dubbel HD EQ.

Visa det förinställda justerade värdet för dubbel HD EQ.

Tryck på [Förval 1], [Förval 2] eller [Förval 3] på skärmen för dubbel HD EQ.

Det förinställda värdet visas.

Justera crossoverinställningar (X-OVER)

Innan följande procedur utförs, se "Om delningsfiltret" (sidan 35).

Inställningsalternativ:

X-OVER

- När ljudinställningen för genvägsinställningen är inställd på "BASS ENGINE SQ" kan du inte genomföra inställningen.

1 Tryck på [Kanal] för att välja kanal.

Kanalen växlar vid varje knapptryck.

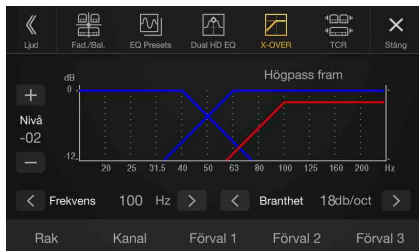

- Kanalen som justeras visas i rött.

Högpas → Högpas → Lågpas → Högpas
fram bak sub LPF fram

2 Justera delningsfiltret efter dina önskemål.

Val av gränshfrekvens

Tryck på [<] eller [>] för "Frekvens" och välj sedan brytffrekvensen.

Inställningsinnehåll:

20 / 25 / 31,5 / 40 / 50 / 63 / 80 (grundinställning) / 100 / 125 / 160 / 200 Hz

Justering av avklingningen

Tryck på [<] eller [>] under "Branthet" och justera sedan HPF- eller LPF-branthen.

Inställningsinnehåll:

0 (grundinställning) / 6 / 12 / 18 / 24 dB/okt.

Justering av nivå

Tryck på [-] eller [+] under "Nivå" och justera sedan HPF- eller LPF-nivån.

Inställningsinnehåll:

-12 till 0 dB (grundinställning: 0)

3 Upprepa steg 1 till 2 för att justera övriga kanaler.

4 För att spara de justerade inställningsvärdena, håll [Förval 1], [Förval 2] eller [Förval 3] intryckt i minst 2 sekunder.

- Tryck på [Flat] för att initialisera alla värden.
- Om inställningen Bakre högtalare är "Off" kan inte inställningen för den bakre högtalaren redigeras se (sidan 31).
- Om Subwoofer är inställt på "Off" kan inställningen inte ändras (sidan 31).
- När du justerar X-OVER bör du ta hänsyn till svarstiden för de anslutna högtalarna.

Visa det justerade X-OVER-värdet

Visa det förinställda justerade X-OVER-värdet.

Tryck på [Förval 1], [Förval 2] eller [Förval 3] på X-OVER-skärmen.

Det förinställda värdet visas.

Justera Time Correction (TCR)

Innan följande procedur utförs, se "Om tidskorrigering" (sidan 35).

Inställningsalternativ:

Time Correction



Korrigeringsläge

1 Tryck på knappen för korrigeringsläge.

Popup-skärmen för att välja korrigeringsläget visas.

2 Tryck på [ms], [cm] eller [inch] för att välja läget för att göra justeringar.

Det valda läget visas på knappen för korrigeringsläget.

3 Tryck på [-] eller [+] för varje högtalare för att justera tiden eller avståndet.

0,0 msec till 9,9 msec (0,1 msec/steg)

0,0 cm (0,0 tum) till 336,6 cm (132,7 tum) (3,4 cm/steg)

Alla värden för högtalarinställningarna justeras i intervallet 15 ms eller 510 cm.

4 För att spara de justerade inställningsvärdena, håll [Förval 1], [Förval 2] eller [Förval 3] intryckt i minst 2 sekunder.

- Tryck på [Flat] för att ställa in alla värden på 0,0.
- Om inställningen Bakre högtalare är "Off" kan inte inställningen för den bakre högtalaren redigeras se (sidan 31).
- Om Subwoofer är inställt på "Off" kan inställningen inte ändras (sidan 31).

Visa Time Correction-värdet

Visa det förinställda Time Correction-värdet

Tryck på [Förval 1], [Förval 2] eller [Förval 3] på time correction-skärmen.

Det förinställda värdet visas.

Ställa in Koppla förbi

Om Koppla förbi är inställt på "On" stängs funktionerna MX HD, equalizerförval och dubbel HD EQ av. Detta inaktiverar alla inställningar som gjorts för dessa funktioner.

Inställningsalternativ:

Koppla förbi

Inställningsinnehåll:

Off (grundinställning) / On

Ställa in volymen för varje källa

Inställningsalternativ:

Applikations volym → Radio / DAB / Komprimerad media*1 / iPod musik / AUX / HDMI*2 / Bluetooth Audio / Apple CarPlay / Android Auto

Inställningsinnehåll*3:

-14 till +14 (grundinställning: 0)

Ställa in volymen för Apple CarPlay

När du tryckt på [Apple CarPlay] kan du justera media, telefonsamtal, ringtoner och ljud, notiser & vägledning, Siri och mikrofonnivå för Apple CarPlay-läget, när en iPhone 5 eller senare är ansluten.

Inställningsalternativ:

Media / Telefonsamtal / Ringtoner och ljud / Notiser & vägledning / Siri / Mikrofonnivå

Inställningsinnehåll för media:

-14 till +14 (grundinställning: 0)

Ställa in innehåll för Ringtoner och ljud:

1 till 6 (grundinställning: 3)

Inställningsinnehåll för andra objekt:

1 till 11 (grundinställning: 5)

Ställa in volymen för Android Auto

När du tryckt på [Android Auto] kan du justera media, telefonsamtal, ringtoner och ljud, notiser & vägledning, röstigenkänning och mikrofonnivå för Android Auto-läget, när en Android-smartphone är ansluten.

Inställningsalternativ:

Media / Telefonsamtal / Ringtoner och ljud / Notiser & vägledning / Röstigenkänning / Mikrofonnivå

Inställningsinnehåll för media:

-14 till +14 (grundinställning: 0)

Ställa in innehåll för Ringtoner och ljud:

1 till 6 (grundinställning: 3)

Inställningsinnehåll för andra objekt:

1 till 11 (grundinställning: 5)

*1 Komprimerad media är musikdata på ett USB-flashminne (MP3/WMA/AAC/FLAC).

*2 Källnamnet som ställts in i "HDMI-inställning" (sidan 43) visas.

*3 Förutom för Apple CarPlay/Android Auto-läget.

- Vilken källa som kan ställas in varierar beroende på den anslutna enheten och inställningarna.

Ställa in Vol Mottagare

Du kan justera volymen för inkommande samtal.

Inställningsalternativ:

Vol Mottagare

Inställningsinnehåll:

1 till 11 (grundinställning: 5)

Justera mikrofonnivå

Du kan justera den utgående volymen under ett samtal.

Inställningsalternativ:

Mikrofonnivå

Inställningsinnehåll:

1 till 11 (grundinställning: 5)

Justera ringvolym

Du kan justera den mottagna volymen under ett samtal.

Inställningsalternativ:

Ringvolym

Inställningsinnehåll:

1 till 6 (grundinställning: 3)

Volyminställning

Du kan ändra volymen på det ljud som hörs när en knapp trycks in.

Inställningsalternativ:

Knappljud

Inställningsinnehåll:

0 till 6 (grundinställning: 3)

Inställning av Auto volym

Volymen för ljudet som hörs höjs automatiskt enligt bullernivån genom att detektera motorljud och vägljud.

Inställningsalternativ:

Auto volym

Inställningsinnehåll:

Off (grundinställning) / Låg / Medium / Hög

- Den volymen ökar i den här ordningen: låg → medium → hög.

Ställa in ljudavstängning på/av vid backning

Ljudet kan stängas av när växelspaken placeras i backpositionen (R), vilket gör att du enkelt kan höra sensorer etc. när du backar med bilen.

Inställningsalternativ:

Mute vid backning

Inställningsinnehåll:

Off / On (grundinställning)

Off: Stänger inte av ljudet.

On: Stänger av ljudet när växelspaken placeras i backpositionen (R).

Ställa in mikrofoneffekt

Ställ in det här alternativet när Apple CarPlay används/Android-smartphone som har Android Auto-appen installerad finns ansluten.

Du kan slå på eller av mikrofoneffekt.

Detta inställning påverkar Apple CarPlay/Android Auto-läget.

Inställningsalternativ:

Mikrofon EC/NR

Inställningsinnehåll:

On (grundinställning) / Off

Grundinställning ljud

Du kan återställa inställningarna dubbel HD EQ*/X-OVER*/Time Correction*/MX HD nivå/bakre högtalare/subwoofer/subwoofer nivå/subwoofer fas till fabriksinställningarna.

Inställningsalternativ:

Grundinställning ljud

Tryck på [Ställ in] och bekräftelsemeddelandet visas.

Tryck på [OK] för att initialisera.

* Inställningsvärden som sparas på Förval 1 till Förval 3 kan inte initialiseras.

Om delningsfiltret

Crossover (X-OVER):

Den här enheten är utrustad med ett aktivt delningsfilter. Delningsfiltret begränsar de frekvenser som kommer till utgångarna. Varje kanal styrs oberoende av de andra. På så sätt kan varje högtalarpair drivas av de frekvenser som de speciellt utformats för.

Delningsfiltret anpassar HPF (högpasfilter) eller LPF (lägpasfilter) för respektive band, och även avklingningen (hur snabbt som filtret släpper).

Justeringarna ska göras enligt högtalarnas specifika återgivning.

Beroende på högtalarna kan ett passivt nätverk krävas. Om du är osäker över denna punkt, rådfråga en auktoriserad Alpine-återförsäljare.

	Delningsfrekvens (steg om 1/3 oktav)		Branthet		Level
	HPF	LPF	HPF	LPF	
Subwoofers (LPF)	----	20 Hz - 200 Hz	----	0, 6, 12, 18, 24 dB/okt.	0 till -12 dB
Bakre högtalare (HPF)	20 Hz - 200 Hz	----	0, 6, 12, 18, 24 dB/okt.	----	0 till -12 dB
Främre högtalare (HPF)	20 Hz - 200 Hz	----	0, 6, 12, 18, 24 dB/okt.	----	0 till -12 dB

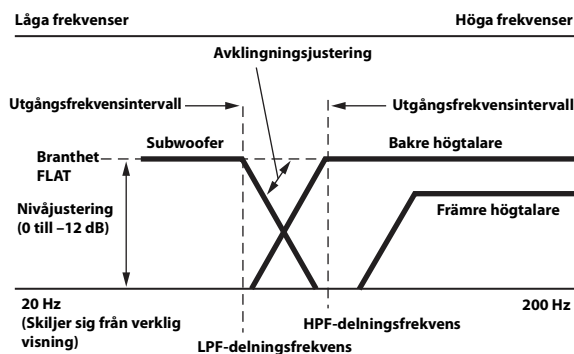

- **HPF (högpasfilter):** Klipper de lägre frekvenserna och låter de högre frekvenserna gå igenom.
- **LPF (lägpasfilter):** Klipper de högre frekvenserna och låter de lägre frekvenserna gå igenom.
- **Branthet:** Nivåändringen (i dB) för en frekvensändring över en oktav.
- Ju högre lutningsvärde, desto brantare lutning.
- Ställ in slope på FLAT för att undvika HP eller LP filter.
- Använd inte en diskant högtalare utan att ha HPF på eller inställd på en låg frekvens eftersom det kan skada högtalaren när låga frekvenser kommer till den.
- Justeringarna ska göras enligt högtalarnas rekommenderade delningsfrekvens. Avgör högtalarnas rekommenderade delningsfrekvens. Justering till ett frekvensintervall utanför vad som rekommenderas kan skada högtalarna. Se respektive användarmanual för rekommenderade crossoverfrekvenser för Alpine-högtalare. Vi tar inget ansvar för skada eller fel på högtalare som är förorsakade av att delningsfrekvensen ligger utanför rekommenderat värde.

Om tidskorrigering

Avståndet mellan lyssnaren och högtalarna i en bil varierar mycket, beroende på den komplexa högtalarpaceringen. Dessa olikheter i avståndet från högtalare till lyssnare skapar förändringar i ljudbilden och frekvensresponsen. Det orsakas av tidsfördröjningen mellan de tidpunkter då ljudet når lyssnarens högra och vänstra öra.

För att korrigera detta kan den här enheten fördröja ljudsignalen till de högtalare som är närmast lyssnaren. Detta skapar i praktiken en illusion av att dessa högtalare är längre bort. Lyssnaren kan placeras på optimalt avstånd mellan höger och vänster högtalare för optimal lyssning. Justeringen kan göras för varje högtalare i steg om 3,4 cm.

Exempel 1. Lyssningsposition: Vänster framsäte

Justera tidskorrigeringsnivån för främre vänstra högtalaren till ett högt värde och för den bakre högra högtalaren till ett lågt värde eller till noll.

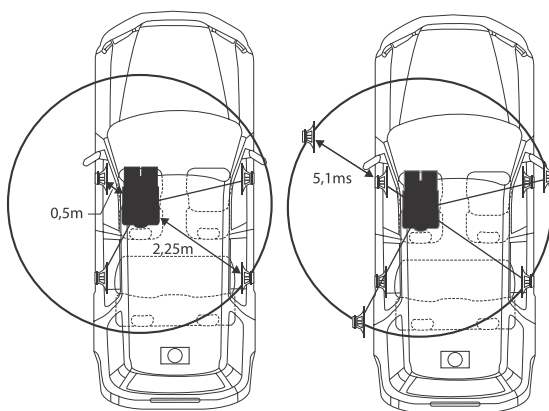

Ljudet är inte balanserat, eftersom avståndet mellan lyssnarens placering och de olika högtalarna är olika.

Avståndsskillnaden mellan den främre vänstra högtalaren och den bakre högra högtalaren är 1,75 m.

Vi beräknar här tidskorrigeringsvärdet för den främre vänstra högtalaren i diagrammet ovan.

Villkor:

Den mest avlägsna högtalaren – lyssningsposition: 2,25 m

Främre vänstra högtalare – lyssningsposition: 0,5 m

Uträkning: $L = 2,25 \text{ m} - 0,5 \text{ m} = 1,75 \text{ m}$

Tidskorrigering = $1,75 \div 343^* \times 1000 = 5,1 \text{ (ms)}$

* Ljudets hastighet: 343 m/s (765 mph) vid 20 °C

Med andra ord ska den främre vänstra högtalaren få ett korrigeringsvärde på 5,1 ms för att lyssnaren ska uppfatta det som att den är på samma avstånd som den högtalare som är längst bort.

Tidskorrigering eliminerar skillnaderna i tid för ljudet att nå lyssnaren. Tiden för den främre vänstra högtalaren är korrigerat med 5,1 ms så att ljudet når lyssnaren ska uppfatta ljudet samtidigt som ljudet från de övriga högtalarna.

Exempel 2. Lyssningsposition: alla sittplatser

Justera tidskorrigeringsnivån för alla högtalare till nästan samma nivå.

1 Sitt på lyssnarpositionen (förrarplatsen osv.) och mät upp avståndet (i meter) mellan ditt huvud och de olika högtalarna.

2 Beräkna skillnaden mellan avståndskorrigeringsvärdet till den mest avlägsna högtalaren och de andra högtalarna.

$L = (\text{avstånd till den mest avlägsna högtalaren}) - (\text{avstånd till övriga högtalare})$

Detta är tidskorrigeringsvärdena för de olika högtalarna. Genom att ställa in dessa värden kan du få ljudet att nå lyssningspositionen samtidigt som ljudet från andra högtalare.

Förteckning över tidskorrigeringsvärden

Tidsskillnad (msek)	Avstånd (cm)	Avstånd (tum)	Tidsskillnad (msek)	Avstånd (cm)	Avstånd (tum)
0,0	0,0	0,0	5,1	173,4	68,3
0,1	3,4	1,3	5,2	176,8	69,7
0,2	6,8	2,7	5,3	180,2	71,0
0,3	10,2	4,0	5,4	183,6	72,4
0,4	13,6	5,4	5,5	187,0	73,7
0,5	17,0	6,7	5,6	190,4	75,0
0,6	20,4	8,0	5,7	193,8	76,4
0,7	23,8	9,4	5,8	197,2	77,7
0,8	27,2	10,7	5,9	200,6	79,1
0,9	30,6	12,1	6,0	204,0	80,4
1,0	34,0	13,4	6,1	207,4	81,7
1,1	37,4	14,7	6,2	210,8	83,1
1,2	40,8	16,1	6,3	214,2	84,4
1,3	44,2	17,4	6,4	217,6	85,8
1,4	47,6	18,8	6,5	221,0	87,1
1,5	51,0	20,1	6,6	224,4	88,4
1,6	54,4	21,4	6,7	227,8	89,8
1,7	57,8	22,8	6,8	231,2	91,1
1,8	61,2	24,1	6,9	234,6	92,5
1,9	64,6	25,5	7,0	238,0	93,8
2,0	68,0	26,8	7,1	241,4	95,1
2,1	71,4	28,1	7,2	244,8	96,5
2,2	74,8	29,5	7,3	248,2	97,8
2,3	78,2	30,8	7,4	251,6	99,2
2,4	81,6	32,2	7,5	255,0	100,5
2,5	85,0	33,5	7,6	258,4	101,8
2,6	88,4	34,8	7,7	261,8	103,2
2,7	91,8	36,2	7,8	265,2	104,5
2,8	95,2	37,5	7,9	268,6	105,9
2,9	98,6	38,9	8,0	272,0	107,2
3,0	102,0	40,2	8,1	275,4	108,5
3,1	105,4	41,5	8,2	278,8	109,9
3,2	108,8	42,9	8,3	282,2	111,2
3,3	112,2	44,2	8,4	285,6	112,6
3,4	115,6	45,6	8,5	289,0	113,9
3,5	119,0	46,9	8,6	292,4	115,2
3,6	122,4	48,2	8,7	295,8	116,6
3,7	125,8	49,6	8,8	299,2	117,9
3,8	129,2	50,9	8,9	302,6	119,3
3,9	132,6	52,3	9,0	306,0	120,6
4,0	136,0	53,6	9,1	309,4	121,9
4,1	139,4	54,9	9,2	312,8	123,3
4,2	142,8	56,3	9,3	316,2	124,6
4,3	146,2	57,6	9,4	319,6	126,0
4,4	149,6	59,0	9,5	323,0	127,3
4,5	153,0	60,3	9,6	326,4	128,6
4,6	156,4	61,6	9,7	329,8	130,0
4,7	159,8	63,0	9,8	333,2	131,3
4,8	163,2	64,3	9,9	336,6	132,7
4,9	166,6	65,7			
5,0	170,0	67,0			

Inställning av visual

[Visual] väljs på menyn för allmän inställning i steg 1. Se "Allmän inställning" (sidan 30).

Du kan ställa in alternativ relaterade till en bild.



De alternativ som kan ställas in varierar beroende på applikationen.

[Bild] (Bildmedia)*1:

Visual EQ / Ljus / Färg / Nyans / Kontrast / Skärpa

[Kamera]*2:

Ljus / Färg / Kontrast

[Navigation] (endast X902D/X802D-U/INE-W710D):

Ljus / Kontrast

*1 "Bild" kan väljas när en video spelas upp.

*2 Kameranamnen visas inte om "Off" är inställt (sidan 44).

Välja läget Visual EQ (fabriksinställning)

Du kan välja ett läge som passar en viss bildtyp.

Inställningsalternativ:

Visual EQ

Inställningsinnehåll:

Off (grundinställning) / Nattläge / Mjuk / Skarp / Kontrast

Off: Ursprunglig inställning

Nattläge: Passar filmer som innehåller många mörka avsnitt.

Mjuk: CG-filmer och animerad film.

Skarp: Passar äldre filmer där bilden inte är särskilt tydlig.

Kontrast: Passar moderna filmer.

- För att återgå till standardvideoinställningar ställer du in den här funktionen på Off. Alla Visual EQ-val eller ändringar som gjorts återställs till sina grundinställningar.

Ställa in ljusstyrka

Inställningsalternativ:

Ljus

Inställningsinnehåll:

-15 till +15 (grundinställning: 0)

Du kan justera ljusstyrkan mellan MIN (-15) och MAX (+15). Vid mini- och maxipunkterna visas "MIN" respektive "MAX" på displayen.

Justera bildens färg

Inställningsalternativ:

Färg

Inställningsinnehåll:

-15 till +15 (grundinställning: 0)

Du kan justera färgen mellan MIN (-15) och MAX (+15). Vid mini- och maxipunkterna visas "MIN" respektive "MAX" på displayen.

Justera bildens nyans

Inställningsalternativ:

Nyans

Inställningsinnehåll:

R15 till G15 (grundinställning: 0)

Justera färgen från R15 till G15.

Ställa in bildens kontrast

Inställningsalternativ:

Kontrast

Inställningsinnehåll:

-15 till +15 (grundinställning: 0)

Du kan justera kontrasten mellan MIN (-15) och MAX (+15). Vid mini- och maxipunkterna visas "MIN" respektive "MAX" på displayen.

Justera bildkvaliteten

Inställningsalternativ:

Skärpa

Inställningsinnehåll:

-5 till +5 (grundinställning: 0)

Bildkvalitetens justeringsintervall ligger mellan -5 till +5. "SOFT" och "HARD" visas som angivna maximala och minimala värden.

Spara och visa den justerade bildkvaliteten

När ljudet justeras (video-media) kan du spara de inställningar som gjorts för "Justering av ljus, färg, nyans, kontrast och skärpa".

Inställningsalternativ:

Förval 1 / Förval 2

1 Efter att ha slutfört "Justering av ljus, färg, nyans, kontrast och skärpa" (sidan 37), håller du inne [Förval 1] eller [Förval 2] för att spara inställningarna.

2 Tryck på [Förval 1] eller [Förval 2] för att visa de sparade inställningarna.

Inställning av Skärm

[Display knapp] väljs på menyn för allmän inställning i steg 2. Se "Allmän inställning" (sidan 30).

Du kan ställa in ljusstyrka, färg, display etc. för skärmen.



Anpassa monitor/belysning

1 Tryck på [Monitor/belysning] på skärmen för inställning av skärm/knapp.

Skärmen för inställning av Monitor/belysning visas.

Inställningsalternativ:

Dimmer / Dimmernivå LED / Skärmdimvernivå

Inställning av bakgrundsbelysningens ljusstyrka

Bakgrundsbelysningen kommer från en LED-lampa som är inbyggd i teckenfönstret. Belysningskontrollen anpassar ljusstyrkan efter ljuset i bilen, vilket gör teckenfönstret lättare att se.

Inställningsalternativ:

Dimmer

Inställningsinnehåll:

Auto (grundinställning) / On / Off

Auto: Bakgrundsbelysningen anpassas automatiskt efter hur ljuset det är i bilen.

On: Bildskärmens bakgrundsbelysning är stark.

Off: Avaktivera det automatiska läget för dimmern om du vill behålla en ljus stark bakgrundsbelysning på bildskärmen.

- När "On" är inställt gäller inställningen även för knappbelysningen i "Justering av knappbelysningens dimmer under kvällen" (sidan 37) och "Ställa in minsta nivå för bakgrundsbelysningens ljusstyrka" (sidan 38).

Justering av knappbelysningens dimmer under kvällen

Du kan anpassa knappbelysningens ljusstyrka på kvällen med hjälp av dimmern.

Inställningsalternativ:

Dimmernivå LED

Inställningsnivå:

-2 till +2 (grundinställning: 0)

- Den här inställningen är bara tillgänglig när "Dimmer" är inställt på "On".

Ställa in minsta nivå för bakgrundsbelysningens ljusstyrka

Du kan justera ljusstyrkan på bakgrundsbelysningen. Denna funktion kan t.ex. användas om du vill ändra skärmens bakgrundsbelysning när du färdas nattetid.

Inställningsalternativ:

Skärmdimmernivå

Inställningsinnehåll:

-15 till +15 (grundinställning: 0)

Du kan justera nivån mellan MIN (-15) och MAX (+15). Vid mini- och maxipunkterna visas "MIN" respektive "MAX" på displayen.

- Den här inställningen är bara tillgänglig när "Dimmer" är inställt på "On" eller "Auto".

Växla skärmfärgen

Du kan välja mellan 8 olika färger för skärmen.

Inställningsalternativ:

Skärmfärg

Inställningsinnehåll:

Sportig (Blå) / Sportig (Röd) / Elegant (Vit) / Elegant (Röd) / Blå Ljusblå / Grön / Amber

- Den ursprungliga inställningen för X902D är "Elegant (Vit)", för X802D-U/INE-W710D är det "Blå".

Växla belysningsfärgen (endast X802D-U/INE-W710D/iLX-702D)

Du kan välja färg för knapparna på frontpanelen bland en av 7 färger.

Inställningsalternativ:

Belysningsfärg

Inställningsinnehåll:

Blå (grundinställning) / Ljusblå / Vatten / Röd / Grön / Amber / Gul

Ställa in textrullning

Rullning är möjlig om mappnamn, filnamn eller etikettinformation anges.

Inställningsalternativ:

Textrullning

Inställningsinnehåll:

Off / On (grundinställning)

- Off: Stänger av rullningsläget.
On: Aktiverar det automatiska rullningsläget (Auto).
Rullningen upprepas så länge det här läget är aktiverat.

Byta albumsbild position

Du kan ställa in positionen för albumsbild till mitten eller till vänster.

Inställningsalternativ:

Albumsbild position

Inställningsinnehåll:

Center / Left (grundinställning)

Allmän inställning

[Allmänt] väljs på menyn för allmän inställning i steg 1. Se "Allmän inställning" (sidan 30).

Du kan ställa in alternativ relaterade till språket etc.

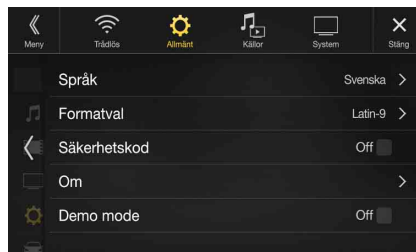

Inställning av språk för menyer

Inställningsmenyn, feedbackinformation, etc. för enheten kan ändras för att visas med önskat språk.

Inställningsalternativ:

Språk

Inställningsinnehåll:

English / Deutsch / Français / Español /
Português / Italiano / Nederlands / Suomi /
Norsk / Svenska / Dansk / русский язык /
Slovenčina / Polski / Český / Magyar / Ελληνικά /
עברית / العربية / Türkçe / 中文 /
Bahasa Indonesia

Formatinställningar

Teckenkodningen som ska användas för tag-textinformation som visas på skärmen kan väljas bland 7 teckenkoder.

Inställningsalternativ:

Formatval

Inställningsinnehåll:

Latin-1 / latin-9 (grundinställning) / Ryska / Kinesiska / Thaiändska / Arabiska / Hebreiska

Latin-1: ISO 8859-1
Latin-9: ISO 8859-15
Ryska: ISO 8859-5
Kinesiska: GB18030-2005
Thaiändska: CP874
Arabiska: CP1256
Hebreiska: CP1255

Ställa in klockan (endast i902D/iLX-702D)

Du kan välja vilken typ av klocka som ska visas, 12-timmar eller 24-timmar, efter dina önskemål.

Inställningsalternativ:

Klockläge

Inställningsinnehåll:

12h (grundinställning) / 24h

Ställa in tiden (endast i902D/iLX-702D)

Inställningsalternativ:

Inställning av tid

Ytterligare alternativ:

Timme / Minut

Inställningsinnehåll:

AM12-PM12 eller 0-23 / 0-59

Timme: Justerar timmarna.

Minut: Justerar minuterna.

- Kan inte justeras när GPS-signal saknas.

Ställa in säkerhetskoden

Du kan ange att systemet inte ska gå att använda om du inte anger ett lösenord. Om du ställer in denna inställning på "On" och anger ett lösenord måste lösenordet anges första gången systemet ansluts till ett batteri och sedan slås på.

Inställningsalternativ:

Säkerhetskod

Inställningsinnehåll:

Off (grundinställning) / On

Ställa in lösenordet

1 Tryck på kryssrutan "Off" () för säkerhetskoden.

2 När bekräftelsemeddelandet visas, tryck på [OK].
Skärmen för inställning av lösenord visas.

3 Ange ett lösenord och tryck på [OK].

- Ange det 6-siffriga numret.
- Siffror som matats in visas som "*".
- Tryck på [] för att radera ett inmatat nummer.

4 Ange samma lösenord igen och tryck sedan på [OK].

Lösenordet är inställt och systemet återgår till menyskrmen för allmän inställning och kryssrutan för säkerhetskod ställs in som "On" (.

- Om du glömmet ett registrerat lösenord kan du inte använda den här enheten. I så fall måste du kontakta service.

Rensa lösenordet

1 Tryck på kryssrutan "On" () för säkerhetskoden.
Skärmen för inställning av lösenord visas.

2 Ange lösenordet och tryck sedan på [OK].

Lösenordet är rensat och systemet återgår till menyskrmen för allmän inställning och kryssrutan för säkerhetskod ställs in som "Off" (.

- Siffror som matats in visas som "*".

Om X902D/X802D-U/INE-W710D/i902D/iLX-702D

Med [Om] kan du kontrollera serienummer, mjukvaruversion, modell namn och initialisera olika inställningar.

Visa produktinformation

Du kan visa versionsinformation om produkten. Notera denna information och ha den tillgänglig när du kontaktar Alpines tekniska support eller en Alpine-auktoriserad återförsäljare.

Inställningsinnehåll:

Serienummer / Mjukvaruversion / Modell namn

Initiera systemet

Du kan initiera alla data, för att återställa fabriksinställningarna. Ta bort USB-flashminnet och liknande från systemet innan du fortsätter.

Inställningsalternativ:

Rensa alla inställningar

1 Tryck på [Återställ] för "Rensa alla inställningar".

2 När bekräftelsemeddelandet visas, tryck på [OK].
Bekräftelseskärmen visas igen.

3 Tryck på [OK].
Systemet startar initieringen.

- Slå inte på/av strömmen och vrid inte på tändningsnyckeln eller ta bort skärmpanelen innan systemets omstart är slutförd.

Ställa in demoläget som av/på

Enheten har en demonstrationsfunktion för skärmen. När du installerar och använder enheten för första gången startas demoläget automatiskt. För att avsluta demoläget ska du ställa in Demo mode som Off.

Inställningsalternativ:

Demo mode

Inställningsinnehåll:

Off / On (grundinställning)

- Om du utför en åtgärd under demo mode stoppas demonstrationen tillfälligt.

Fordonsinställning

[Fordon] väljs på menyn för allmän inställning i steg 1. Se ”Allmän inställning” (sidan 30).

Inställning av ratt

Ställ in det här alternativet när Apple CarPlay används/Android-smartphone som har Android Auto-appen installerad finns ansluten. Detta inställning påverkar Apple CarPlay/Android Auto-läget.

Inställningsalternativ:

Ratt

Inställningsinnehåll:

Vänster (grundinställning) / Höger

Installationsinställning

Med fordonsinställningen kan du kontrollera anslutningsstatusen för backkabeln/handbromskabeln.

Inställningsalternativ:

Installation

Skärmen för installationskontroll visas.



Inställning av källor

[Källor] har valts på huvudinställningsskärmen i steg 3. Se ”Funktionsinställning” (sidan 27).

Menyskärmen för inställning av källor



<Inställningsalternativ>

Radio
PI-Sök
RDS-Regional
PTY-Språk
PTY31
FM-Radio-inställning
DAB
Alarm
Meddelande läge
FM Linking
DAB antenn effekt
AUX*1
AUX-namn*2
Direkt-touch*2
Signal*2
HDMI*3
Apple CarPlay*4

*1 Denna inställning kan inte ändras när AUX-källan spelas upp.

*2 Den här inställningen är bara tillgänglig när "AUX" är inställt på "On" (☑).

*3 Denna inställning kan inte ändras när HDMI-källan spelas upp.

*4 Den här inställningen kan inte ändras när en iPod/iPhone är ansluten, eller när en Apple CarPlay/iPod-källa väljs.

Följande steg från 1 till 3 är gemensamma för alla "inställningsalternativ" under ljudinställning. Se respektive avsnitt för utförlig information.

1 Välj önskat alternativ.

2 För att byta inställning trycker du på [<], [>], [+], [-], eller markerar kryssrutorna "Off" (☐) eller "On" (☑).

- Om ">" visas finns det ytterligare hierarki. Tryck på önskat alternativ.

3 Tryck på [X] för att återgå till huvudkällskärmen.

- För att återgå till föregående listskärm trycker du på [<<] eller [<] på föregående sida. Se "Om grundläggande användning av listskärm" (sidan 17) för utförlig information.

Radioinställning

[Radio] har valts på menyskärmen för inställning av källor i steg 1. Se ”Inställning av källor” (sidan 40).
Du kan ställa in alternativt relaterade till radiomottagningskänslighet etc.

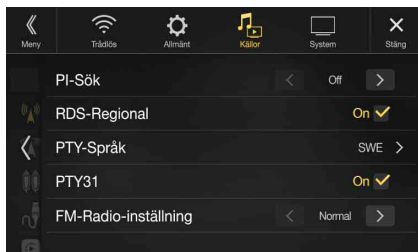

PI-sök-inställning

Inställningsalternativ:

PI-Sök

Inställningsinnehåll:

Auto / Off (grundinställning)

Mottagning av Regionala (lokala) RDS-stationer

Om Av väljs så fortsätter enheten automatiskt att ta emot den lokala RDS-stationen.

Inställningsalternativ:

RDS-Regional

Inställningsinnehåll:

On (grundinställning) / Off

Byta visningsspråk för PTY (programtyp)

Inställningsalternativ:

PTY-Språk

Inställningsinnehåll:

ENG (grundinställning) / GER / FRE / SPA / POR / ITA / DUT / DAN / FIN / NOR / SWE / RUS

ENG:	Engelska
GER:	Tyska
FRE:	Franska
SPA:	Spanska
POR:	Portugisiska
ITA:	Italienska
DUT:	Holländska
DAN:	Danska
FIN:	Finländska
NOR:	Norska
SWE:	Svenska
RUS:	Ryska

Ställa in PTY31-mottagning (nödläggessändning)

PTY31-mottagning (larmmeddelande) kan ställas in på På/Av.

Inställningsalternativ:

PTY31

Inställningsinnehåll:

On (grundinställning) / Off

- Enheten prioriterar automatiskt larmmeddelanden när de sänds och avbryter programmet som du lyssnar på om PTY31 är inställt på ”On”.
- Enheten visar ”Alarm” på skärmen under PTY31-mottagning.
- Den här inställningen gäller larmet (nödläggessändning) för DAB.

Ställa in MOTTAGARENS (FM) tonkvalitet (mottagarförhållande)

Med denna enhet kan du ställa in önskad tonkvalitet för FM-radiokällan.

Inställningsalternativ:

FM-Radio-inställning

Inställningsinnehåll:

Normal (grundinställning) / HiFi / Stable

Normal:	Standardinställning
HiFi:	Högkvalitetsinställning
Stable:	Kontrollera brus

- Brus kan vara mer märkbart vid inställning av HiFi beroende på mottagningsstatus. I detta fall rekommenderas inställningen Normal.

DAB-inställning

[DAB] har valts på menyn för inställning av källor i steg 1. Se ”Inställning av källor” (sidan 40).



Ställa in larmmottagning (nödlägesändning)

Aktivera/avaktivera larmmottagning (nödlägesändning).

Inställningsalternativ:

Alarm

Inställningsinnehåll:

Off / On (grundinställning)

Off: Nödlägesändningar tas inte emot.
On: Nödlägesändningar tas emot oavsett källa.

- Den här inställningen fungerar med PTY31 (nödsändning) för RDS.
- När en nödlägesändning tas emot ändras volymen automatiskt till den inställda nivån i trafikinformationsläget. Se ”Mottagning av trafikmeddelanden” (sidan 56) för utförlig information.

Inställning av mottagande av meddelanden

Du kan välja önskad station från 8 olika meddelandetyper. Om ”On” är inställt och det valda meddelandet tas emot så växlar enheten till DAB-källskärmen automatiskt och tar emot sändningen.

Inställningsalternativ:

Meddelande läge → Transport nyhet / Varning / Service / Lokal näder nyhet / Event nyhet / Specialevent / Program Information / Sport rapport / Finans rapport

Inställningsinnehåll:

Off (grundinställning) / On

Aktivera/inaktivera FM Linking (serviceföljning)

Den här enheten har funktionen FM Linking som kan växla källan från DAB+/DMB till FM-radio när den digitala signalen blir för svag.

Inställningsalternativ:

FM Linking

Inställningsinnehåll:

Off / On (grundinställning)

Off: Fortsätt ta emot den digitala signalen, även när den digitala signalen är svag.
On: Om den digitala signalen är svag kommer enheten att växla till den analoga FM-signalen automatiskt. När enheten tar emot en analog FM-radiosignal visas indikatorn ”FM Linking”.

Aktivera/inaktivera DAB-antenn

Med den här inställningen kan du ange att ström ska matas till DAB-antennkontakten. Bekräfta typen av DAB-antenn (säljs separat) innan du installerar DAB-antennen. Om en aktiv antenn som behöver strömförsörjning från denna enhet används, ställer du in DAB Antenna Power på On. Om en passiv antenn som inte behöver strömförsörjning från denna enhet används, se till att ställa in DAB antenn effekt på Off, annars kan ett fel uppstå.

Inställningsalternativ:

DAB antenn effekt

Inställningsinnehåll:

Off (grundinställning) / On

Off: Om ingen DAB-antenn är ansluten eller om den anslutna DAB-antennen inte behöver ström från enheten.
On: När den anslutna DAB-antennen behöver strömförsörjning från enheten.

- Om meddelandet ”DAB Antennfel.” visas på enheten blir den här inställningen ogiltig. Se ”Om detta meddelande dyker upp” (sidan 90) för mer information om vad du ska göra om ”DAB Antennfel” visas.

AUX-inställning

[AUX] har valts på menyskärmen för inställning av källor i steg 1. Se "Inställning av källor" (sidan 40).

Du kan ställa in alternativ relaterade till AUX-enheten.



Inställningsalternativ:

AUX

Inställningsinnehåll:

Off / On (grundinställning)

Off: AUX-källan visas inte.

On: AUX-källan visas.

■ Användbar fyrpolig mini-AV-plug

Enheten kan användas med 4-poliga mini-AV-kontakter med följande stiftning:

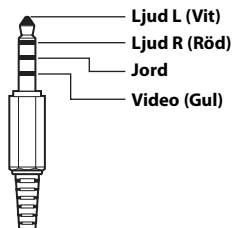

- Kontrollera stiftningen noggrant innan du använder produkten. Beroende på kabeln kanske bilden och/eller ljudet inte fungerar.

Ställa in AUX-namn

Se till att AUX är inställt på "On" (☑). Se "AUX-inställning" (sidan 43).

Inställningsalternativ:

AUX-namn

Inställningsinnehåll:

AUX (grundinställning) / AUX DVD / Spel / Yttre DVD / DVD växlare / DVB-T / TV / USB Spelare

Ställa in Direct-touch-funktionen

Om DVB-T är inställt som AUX-namn är denna inställning inte tillgänglig.

Inställningsalternativ:

Direkt-touch

Inställningsinnehåll:

On (grundinställning) / Off

On: Direkt-touch-funktionen är tillgänglig på DVB-T-skärmen.

Off: Direkt-touch-funktionen är inte tillgänglig på DVB-T-skärmen.

Växla signalsystem för bildinmatning

Du kan endast göra den här inställningen när AUX är inställt på "On" (☑). Se "AUX-inställning" (sidan 43).

Inställningsalternativ:

Signal

Inställningsinnehåll:

Auto (grundinställning) / NTSC/PAL

Auto: Insignalstypen för video (NTSC eller PAL) väljs automatiskt.

NTSC/PAL: Välj insignalstyp för video manuellt.

HDMI-inställning

[HDMI] har valts på menyskärmen för inställning av källor i steg 1. Se "Inställning av källor" (sidan 40).

Du kan ställa in namn på en extern enhet som är ansluten via HDMI.



Inställningsalternativ:

HDMI

Inställningsinnehåll:

HDMI (grundinställning) / DVD

HDMI: Ställ in när en telefon ansluts via HDMI.

DVD: Ställ in när en extern DVD-spelare ansluts.

Inställning av Apple CarPlay

[Apple CarPlay] har valts på menyn för inställning av källor i steg 1. Se "Inställning av källor" (sidan 40).

Innan en iPhone 5 eller senare modell ansluts ska detta alternativ aktiveras för att Apple CarPlay-funktionen ska kunna användas.

Inställningsalternativ:

Apple CarPlay

Inställningsinnehåll:

On (grundinställning) / Off

On: Ställ in detta läge innan en iPhone 5 eller senare modell ansluts. Apple CarPlay kan användas, men iPod-källan, iHearRadio och Spotify för Alpine Connect finns inte tillgängliga då. Alpine Tunelt App är normalt inte heller tillgängligt.

Off: Ställ in detta läge när du vill använda iPod-källan m.m. för din anslutna iPhone 5 eller senare modell.

- Denna inställning fungerar inte för musik som spelas upp från en iPhone 4S eller iPod.

Systeminställning

[System] väljs på huvudinställningsskärmen i steg 3. Se "Funktionsinställning" (sidan 27).

Menyskärmen Systeminställning

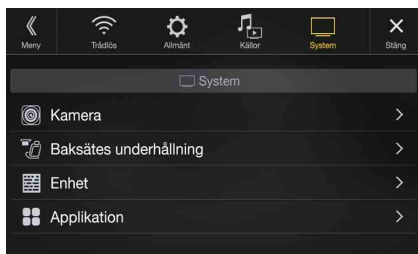

<Inställningsalternativ>

Kamera*1
Välj kamera
Kamerasignal*2
Guidejustering*3
Automatik (PowerOFF)*4
Fabrikssysteminställning
Förvald fordonsbild
Klimator avbrottsid
P-sensor avbrott
Baksätets underhållning
Baksätets underhållning
Fjärrsensor
Enhet
Extern Ljudproc
HDMI val
Applikation
Anslutningsinställningar*5 (endast X902D/X802D-U/INE-W710D)
Alpine TuneIt App*6
Alpine Connect*7 (endast X902D/X802D-U/INE-W710D)

*1 Detta inställningsalternativ skiljer sig åt när du väljer "Kamera val" under "Välj kamera". Se "Slå på/av multikamerainställningen" (sidan 46) för utförlig information.

*2 När Välj kamera är inställt på "Off" kan du inte välja det här alternativet.

*3 Du kan endast välja det här alternativet när Välj kamera är inställt på "Fram" eller "Bak".

*4 Du kan endast välja det här alternativet när Välj kamera är inställt på "Bak".

*5 Gör den här inställningen efter att ha stängt Alpine TuneIt App och Alpine Connect-appen.

*6 Gör den här inställningen efter att ha stängt Alpine TuneIt App.

*7 Gör den här inställningen efter att ha stängt Alpine Connect-appen.

Följande steg från 1 till 3 är gemensamma för alla "inställningsalternativ" under systeminställning. Se respektive avsnitt för utförlig information.

1 Välj önskat alternativ.

2 För att byta inställning trycker du på [**<**], [**>**], [**+**], [**-**], eller markerar kryssrutorna "Off" (☐) eller "On" (☑).

- Om ">" visas finns det ytterligare hierarki. Tryck på önskat alternativ.

3 Tryck på [**X**] för att återgå till huvudkällskärmen.

- För att återgå till föregående listskärm trycker du på [**<<**] eller [**<**] på föregående sida. Se "Om grundläggande användning av listskärmen" (sidan 17) för utförlig information.

Inställning av kamera

[Kamera] väljs på menyn för systeminställning i steg 1. Se "Systeminställning" (sidan 44).

Du kan ställa in alternativ relaterade till kameran.



Ställa in kameraingången

Inställningsalternativ:

Välj kamera

Inställningsinnehåll:

Off (grundinställning) / Front / Rear / Annan / Kamera val

Front: Front Kamera

Rear: Bakre Kamera

Annan: Sido Kamera, rumskamera, etc.

Kamera val*: Front kamera/back kamera/sido kamera ansluten till modulen multikameragränssnitt (tillval).

* När du väljer Kamera val, kan du ställa in front kamera/back kamera/sido kamera till On/Off. Se "Slå på/av multikamerainställningen" (sidan 46) för utförlig information.

Ställa in kamerans insignal

När kameran är ansluten kan du välja insignalstyp för videon.

Ytterligare inställningsalternativ:

Kamerasignal

Inställningsinnehåll:

NTSC (grundinställning) / PAL

Växla videomönster för multivisningskamera

Videomönstret kan ändras vid anslutning till multivisningskamera.

När Välj kamera är inställt på "Off" eller "Annan" kan du inte välja det här alternativet.

Inställningsalternativ:

Guidejustering

1 Tryck på [Guidejustering].

Skärmen för kameraguidejustering visas.

Sidokamera kompatibel med multivisning

2 Tryck på [Front] eller [Rear].

Vyn ändras till den valda vyn.

Frontkamera/backkamera kompatibel med multivisning

2 Tryck på [Tillbaka], [Panorama], [Hörn] eller [Topp].

Vyn ändras till den valda vyn.

- [Tillbaka] visas inte för frontkameran.
- För en förklaring av videomönster, se kamerans bruksanvisning.

Justera guiden för Bak-/Front-/Sidokamera

Du kan justera kameraguidens position.

Inställningsalternativ:

Guidejustering

1 Tryck på [Guidejustering].

Skärmen för kameraguidejustering visas.

- Om videomönstret är inställt på "Hörn (Endast Bak-/Frontkamera)" visas inte kameraguiden.
- Välj ett videomönster för att göra en guidejustering när du ansluter en multivisningskompatibel kamera.
- När du valt videomönstret trycker du på [🔧] (Vänsterstyrning) eller [🔧] (Högerstyrning) för att guidejusteringen som matchar fordonets rattplacering, när du ansluter en multivisningskompatibel sidokamera.

2 Tryck på [Justera].

- Om [Justera] inte visas, gå vidare till steg 3.

3 Tryck på den guide du vill justera.

Guidelinjer kan också väljas genom att trycka på [▼][▲].

Skärmexempel för den bakre kameran

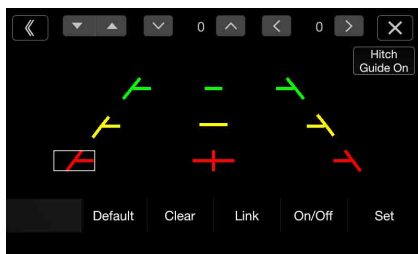

- Du kan inte justera positionen för den gula guidelinjen "—" i mitten enskilt. Den styrs av ett system för att vara mitt emellan de två gula guidelinjerna "↙" och "↘" till vänster och höger, eller den centrala gröna linjen "—" och den röda guidelinjen "⊕".

Skärmexempel för den främre kameran

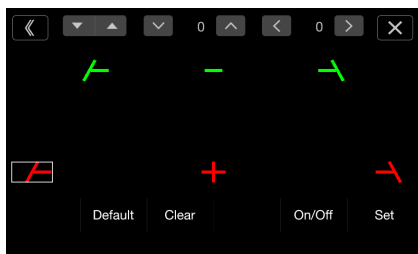

Skärmexempel för sidokameran

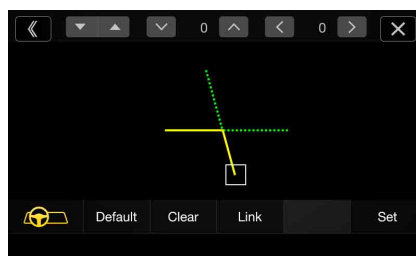

4 Tryck på [▼], [▲], [◀] eller [▶] för att justera positionen för guiden.

- Tryck på [Rensa] för att rensa justeringarna och återgå till inställningen som gällde innan guidelinjen ändrades.

5 Efter att justeringen har slutförts, tryck på [Ställ in].

Justera guiderna samtidigt (endast för Bak-/Sidokamera)

<Backkamera>

1 Tryck på [Länka].

De 3 vertikala guiderna för den valda guiden länkas samman, och kan därmed justeras samtidigt.

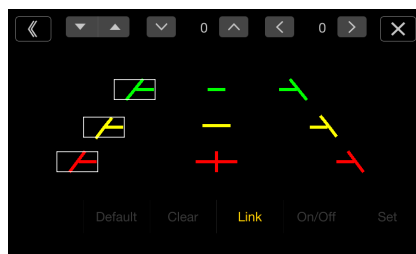

- Anteckning om den gula guidelinjen "—" i mitten. Den gula guidelinjen "—" i mitten styrs av ett system som placerar den mitt emellan de två gula guidelinjerna "↙" och "↘" till vänster och höger, eller den gröna linjen "—" längst upp och den röda guidelinjen "⊕" nedan. Därför kan den inte flyttas manuellt.

<Sidokamera>

1 Tryck på [Länka].

De 2 vertikala guiderna för den valda guiden länkas samman, och kan därmed justeras samtidigt.

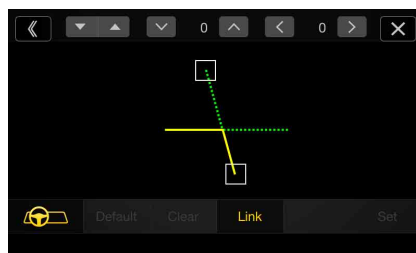

Slå på/av guidevisningen (endast Bak-/Frontkamera)

Slå av den valda guiden.

1 Tryck på [On/Off].

Den valda guiden slås av.

2 Tryck på [On/Off] igen för att slå på guiden.

- Guider som slagits av kan fortfarande justeras.

Återställa guiderna till standardinställningen.

1 Tryck på [Default].

Ett meddelandefönster visas.

2 Tryck på [OK].

De justerade värdena återgår till standardinställningarna.

Inställning av kameraautomatik (Power OFF-läge) (endast backkamera)

Du kan ställa in om bilden från backkameran ska visas när backen (R) läggs i när enheten är avstängd.

Du kan endast välja det här alternativet när Välj kamera är inställt på "Bak".

Inställningsalternativ:

Automatik (PowerOFF)

Inställningsinnehåll:

On (grundinställning) / Off

On: Bilden från backkameran visas

Off: Bilden från backkameran visas inte

Slå på/av multikamerainställningen

När du ansluter modulen för multikameragränssnittet (tillval) kan du ansluta upp till 3 kameror som front kamera/back kamera/sido kamera.

- Välj "Kamera val" för att ställa in "Front kamera/back kamera/sido kamera" till "On" () "Off" () när modulen för multikameragränssnittet (tillval) används.



Inställningsalternativ:

Front kamera / Back kamera / Sido kamera / Förvald Kamera*

Inställningsinnehåll:

Off (grundinställning) / On

Kamerasignal: Se "Ställa in kameraingången" (sidan 44)

Guidejustering: Se "Justera guiden för Bak-/Front-/Sidokamera" (sidan 45)

Kameraautomatik (Power OFF-läge): Se "Inställning av kameraautomatik (Power OFF-läge) (endast backkamera)" (sidan 46)

* Du kan endast ändra Förvald Kamera när du ställer in fler än en kamera för front kamera/back kamera/sido kamera till "On". Se "Ställa in en Förvald Kamera" (sidan 46) för utförlig information.

Ställa in en Förvald Kamera

Du kan ställa in vilken kamerabild som visas när du trycker på kameraknappen på huvudskärmen, när en multivisningskamera (tillval) är ansluten.

Inställningsalternativ:

Förvald Kamera

Inställningsinnehåll:

Front / Rear / Side

- Ursprunglig inställning skiljer sig åt beroende på kamerorna som ställts in på "On" under "Ställa in multikamera till On/Off".

Fabrikssysteminställning

[Fabrikssysteminställning] väljs på menyn för systeminställning i step 1. Se "Systeminställning" (sidan 44).



- Fabrikssysteminställning bör anslutas innan denna funktion utförs.

Ställa in förvald fordonsbild

Tryck på menyskärmen (sidan 19) för att visa informationslägesskärmen och ställ sedan in följande.

Inställningsalternativ:

Förvald fordonsbild

Inställningsinnehåll:

Klimat / Parksensorer / Senaste läge (grundinställning)

- Se "Om fordonets sammankopplade funktion" (sidan 86) för mer information om skärmen för fordonsinformationsläget.

Ställ in avbrottsid för klimat

Du kan ställa in tiden som visas på klimatskärmen.

Inställningsalternativ:

Klimator avbrottsid

Inställningsinnehåll:

Ingen / 5 sek (grundinställning) / 10 sek / Ständig display

Ingen: Klimatskärmen visas inte när du justerar t.ex. luftkonditioneraren.

5 sek/10 sek*: Skärmen visas i 5 sekunder/10 sekunder och återgår sedan till föregående skärm.

Ständig display: Klimatskärmen visas kontinuerligt.

* Om du ställer in luftkonditionering och liknande när klimatskärmen visas så visas skärmen kontinuerligt.

- Se "Om fordonets sammankopplade funktion" (sidan 86) för utförlig information.

Aktivera/inaktivera funktionen P-sensor avbrott

Inställt på "On" för att visa skärmen Parkeringshjälp om ett fordon detekterar ett hinder.

Inställningsalternativ:

P-sensor avbrott

Inställningsinnehåll:

Off / On (grundinställning)

- Se "Om fordonets sammankopplade funktion" (sidan 86) för utförlig information.

Inställning av Baksätes Underhållning

[Baksätes underhållning] väljs på menyn för systeminställning i steg 1. Se "Systeminställning" (sidan 44).



När en bakre skärm utrustad med HDMI-ingår ansluts till enheten ska du ändra den här inställningen till "On", Du kan visa bilder på den bakre skärmen. Se "Funktionen baksätes underhållning" (sidan 18) för utförlig information.

Inställningsalternativ:

Baksätes underhållning

Inställningsinnehåll:

Off (grundinställning) / On

- När inställningen är på "On" kan du använda enheten för att skifta belysningen för en bakre skärm med belysningsfunktionen.

Ställa in underhållningssystemet för baksätet

Se till att Baksätes Underhållning är inställt på "On" (☑). Se "Inställning av Baksätes Underhållning" (sidan 47).

Inställningsalternativ:

Belysningsfärg

Inställningsinnehåll:

Off (grundinställning) / On

- Se "Funktionen baksätes underhållning" (sidan 18) för mer information om hur du justerar belysningen.
- När Baksätes Underhållning är inställt på "Off" kan du inte välja det här alternativet.
- Ställ in kontrollerna för färgkoordinering för den bakre skärmen på "Navi". När de är inställda på "Bakre skärm" kan du inte använda dem från den här enheten.

Ställa in fjärrsensor

Se till att Baksätes Underhållning är inställt på "On" (☑). Se "Inställning av Baksätes Underhållning" (sidan 47).

Fjärrkontrollsensorn på den externa enheten (bakre skärm etc.) kan ställas om för manövrering med fjärrkontrollen efter dina önskemål.

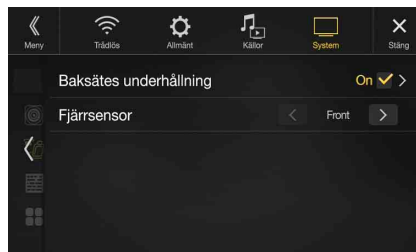

Inställningsalternativ:

Fjärrsensor

Inställningsinnehåll:

Fram (grundinställning) / Bak

- Fram: Fjärrsensorn på den här enheten är aktiv.
Bak: Fjärrsensorn för den bakre skärmen är aktiv.

- Du kan också ändra den här inställningen från skärmen för systeminställning för Baksätes Underhållning. Se "Funktionen baksätes underhållning" (sidan 18) för utförlig information.

Enhetsinställning

[Enhets] väljs på menyn för systeminställning i steg 1. Se "Systeminställning" (sidan 44).

Gör den här inställningen när du använder en extern ljudprocessor.



Ställa in Extern Ljudproc

Ställ in på "On" (☑) vid användning av en extern ljudprocessor.

Inställningsalternativ:

Extern Ljudproc

Inställningsinnehåll:

Off (grundinställning) / On

- När den här inställningen är "On" är volymnivån 10. Dessutom är Balans/Fader/Subwoofer nivå/Subwoofer fas/Bas/Diskant/MX HD/EQ Presets/Dubbel HD EQ/X-OVER/Time Correction/Koppla förbi/Tfn.-högtalare/Grundinställning ljud inställda på "Off" eller "Rak" och kan inte justeras.
- Använd extern ljudprocessor för att justera volymen.

Ställa in HDMI val till på/av

Det går inte att ansluta två HDMI-enheter om du ansluter en modul för HDMI val.

Ställ in på "On" (☑) vid användning av en modul för HDMI val.

Inställningsalternativ:

HDMI val

Inställningsinnehåll:

Off / On (grundinställning)

- För mer information om att växla HDMI-källa när två HDMI-enheter är anslutna, se "HDMI-användning" (sidan 70).

Applikationsinställning

[Applikation] väljs på menyn för systeminställning i steg 1. Se "Systeminställning" (sidan 44).



Ställ in Alpine Tunelt App och Alpine Connect-appen till USB (iPhone) när en iPhone är ansluten eller ställ in på Bluetooth (Android) när en Android-smartphone har parats ihop.

Inställningsalternativ:

Anslutningsinställningar*1 / Alpine Tunelt App*2 / Alpine Connect*3

Inställningsinnehåll:

Off / USB (iPhone) (grundinställning) / Bluetooth (Android)*4

Off: Ingen telefon är ansluten.

USB (iPhone): När en iPhone är ansluten till enhetens USB-port kan du programmera enhetens ljudinställningsparametrar eller kommunicera med SNS.

Bluetooth (Android): Ställ in det här alternativet när en Android-telefon är ihopparad med enheten via Bluetooth-teknik. Och när Bluetooth Audio är anslutet kan du programmera enhetens ljudinställningsparametrar eller kommunicera med SNS.

- Gör den här inställningen efter att ha stängt Alpine Tunelt App och Alpine Connect-appen.
- För att denna funktion ska fungera ordentligt måste särskilda appar installeras på din smartphone innan anslutning. Kontakta din Alpine-återförsäljare eller se Alpines hemsida för mer information.
- Det är bara iPhone och vissa Android-telefoner som stödjer denna funktion.

*1 Välj "Anslutningsinställningar" för att ställa in anslutningsförfarandet för "Alpine TuneIt App" och "Alpine Connect" till samma inställning. (Endast X902D/X802D-U/INE-W710D)

*2 Gör den här inställningen efter att ha stängt Alpine Tunelt App.

*3 Gör den här inställningen efter att ha stängt Alpine Connect-appen. (Endast X902D/X802D-U/INE-W710D)

*4 Visas inte när Bluetooth är inställt på Off. Se "Bluetooth-inställning" (sidan 28) för utförlig information.

Android Auto (tillval)

Vad är Android Auto

Android Auto är utformad för att göra det lättare för dig att använda appar på din telefon samtidigt som du befinner dig på resande fot.

Navigera med Google Maps, lyssna på spellistor eller podsändningar från dina favoritappar och mycket mer.

Aktivera Android Auto

Ladda ner Android Auto-appen från Google Play store innan du fortsätter.

Plugga bara in din smartphone i enhetens USB-uttag och följ sedan uppmaningen för att parkoppla din smartphone med enheten.

- Din anslutna smartphone med Android Auto installerad, kopplar från andra telefoners Bluetooth-anslutning och parar ihop med enheten.

1 Tryck på knappen MENU.

Menyskärmen visas.

2 Tryck på [Android Auto].

Android Auto-skärmen visas.

- När en smartphone som redan använts ansluts igen kan du trycka på popup-meddelandet "Android Auto ansluten" inom 5 sekunder för att öppna Android Auto-skärmen eller så kan du ignorera uppmaningen genom att trycka på [X] längst upp till höger.
- Du kan t.ex. ringa ett samtal, använda röstigenkänningsfunktionen och Android Autos kompatibla navigationsapp.
- Endast Google-godkända appar, där nödvändiga åtgärder för försäkerhet vidtagits, går att använda.

Apple CarPlay (tillval)

Apple CarPlay är ett smartare, säkrare sätt att använda din iPhone i bilen. Med Apple CarPlay får du de funktioner du vill använda på din iPhone, samtidigt som du kör, direkt på enheten. Du kan få väganvisningar, ringa samtal, skicka och ta emot meddelanden och lyssna på musik, och samtidigt hålla fokus på vägen. Koppla bara in din iPhone i enheten och kör.

- *Innan du använder den här funktionen ska du placera Apple CarPlay i läge On (sidan 43) och ansluta din iPhone med hjälp av en Lightning till USB-kabel (medföljer iPhone) till enheten.*
- *Vissa funktioner kanske inte är tillgängliga samtidigt som du kör bil.*
- *Om iPhone-modeller som kan användas med denna enhet, se "iPod/iPhone (tillval)" (sidan 61). Endast en iPhone 5 eller senare kompatibel med Apple CarPlay-funktionen.*

Åtkomst till Apple CarPlay

1 Tryck på knappen MENU.
Menyskärmen visas.

2 Tryck på [Apple CarPlay].
Apple CarPlay-läget aktiveras.
Tryck på önskad appikon på enheten eller använd Siri-funktionen genom att trycka på - eller VOICE-knappen.

- *Appen måste vara Apple CarPlay-kompatibel för att den ska visas på hemskrärmen.*
- *När en iPhone 5 eller senare modell som redan varit ansluten ansluts igen ska du trycka på popup-meddelandet "Apple CarPlay Connected" inom 5 sekunder för att visa Apple CarPlay-skärmen. Du kan också ignorera uppmaningen genom att trycka på [X] högst upp till höger.*

Alpine Connect- appen (tillval) (solo X902D/X802DU/ INE-W710D)

Aktivera Alpine Connect-appen

Ladda ner en app som har stöd för Alpine Connect till din smartphone så kan du manövrera den via enheten.

Alpine Connect-appen kan laddas ner från Apples App Store och Android-användare kan ladda ner appen från Google Play. Kontakta din Alpine-återförsäljare för utförlig information.

Ställ in anslutningsinställningar eller Alpine Connect till USB (iPhone) eller Bluetooth (Android) beroende på vilken smartphone som är ansluten, innan dessa funktioner utförs. Se "Applikationsinställning" (sidan 48) för utförlig information.

1 Starta Alpine Connect-appen.

2 Anslut sedan din smartphone till denna enhet.

3 Tryck på knappen MENU.
Menyskärmen visas.



4 Tryck på [Alpine Connect].

Alpine Connect -appens väljarskärm visas.

5 Välj önskad app.

Skärmen för vald app visas.

- *Innan en iPhone 5 eller senare modell ansluts ska du placera Apple CarPlay i läge Off, och sedan lyssna på iHearRadio och Spotify. (sidan 43).*

Spotify®

Spotify är en musikströmningstjänst som inte tillhör Alpine. Mer information hittar du på <http://www.spotify.com>.

Spotify-applikationen finns tillgänglig för iPhone- och Android-telefoner. Se <https://support.spotify.com/> för den senaste informationen om kompatibilitet.

Ladda först ner Spotify-appen till din iPhone- eller Android-enhet för att kunna lyssna på Spotify när du kör bil. Du kan ladda ner det från iTunes App Store eller Google Play™. Välj ett gratiskonto eller ett Premium-konto (betalkonto) antingen i appen eller på spotify.com. Med ett Premium-konto får du fler funktioner t.ex. lyssna offline.

- *Denna produkt innehåller programvaran Spotify som är föremål för licenser från tredje part. Information om det hittar du här: www.spotify.com/connect/third-party-licenses.*
- *Information om i vilka länder och områden Spotify går att använda finns här: <https://www.spotify.com/us/select-your-country/>.*

Radio/RDS

Exempel på huvudskärmen för RDS (FM1/FM2)



Funktionsläge



- ① Visning av titel på källa/band
Visar bandet för den signal som tas emot för tillfället.
- ② RDS-indikator
Stationsinfo. Läge: PTY / Frekvens eller PS / Artistnamn / Låtnamn / Albumnamn
Radiotextläge: Frekvens / Radiotext
 - Se ”Visning av radiotext” (sidan 53) för information om hur du byter display för radiotext.
- ④ Knapp för förvalsläge
Tryck eller svep åt höger när du använder skärmen för förvalsläge.

Exempel på skärmen för förvalsläge



- ⑤ Förvalsknapp
Svep vertikalt i listan för att bläddra sida.
- ⑥ Knapp för PTY-lista
Svep åt höger när du använder skärmen för PTY-lista.

Exempel på huvudskärmen för MW/LW-band

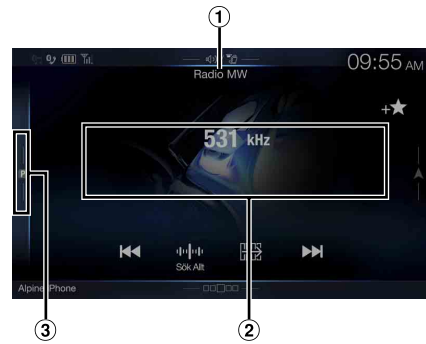

Funktionsläge

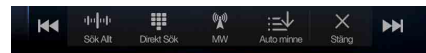

- ① Frekvensband
Visar bandet för den signal som tas emot för tillfället.
- ② Frekvens
- ③ Knapp för förvalsläge
Tryck eller svep åt höger när du använder skärmen för förvalsläge.

Exempel på skärmen för förvalsläge



- ④ Förvalsknapp
Svep vertikalt i listan för att bläddra sida.

Grundläggande användning av radio

Lyssna på radion

1 Tryck på knappen (LJUD) för att ändra radioläge.

Skärmen visar radiolägeskärmen.

- Du kan välja och ändra källa från menyskärmen (sidan 19) eller favoritskärmen (sidan 22).

2 Tryck på [].

Popup-fönstret för val av frekvensband visas.

- Knappen [] visar valt frekvensband. (t.ex. [FM1])

3 Välj mellan FM1/FM2/MW/LW som önskat band.

4 Tryck på [].

Popup-fönstret för val av inställningsläge visas.

- Knappen [] visar valt läge. (t.ex. [Sök Allt])

5 Tryck på önskat inställningsläge.

Knappen för radiofrekvens upp eller ner ändras beroende på inställningsläget.

Sök Allt Sök Lokalt Manuellt





PTY Förval



- Du kan välja mellan två lägen för automatisk mottagningsinställning: DX och Local:
 - Sök Allt (Distans);
Både starka och svaga stationer ställs in.
 - Sök Lokalt;
Endast starka stationer ställs in.
Grundinställningen är DX.
 - Manuellt läge;
Frekvensen ställs in manuellt stegvis
 - PTY-sökningsläge (endast RDS FM-radio);
Stationen för vald programtyp ställs in.
 - Förval (Förval UPP/NER);
Du kan ändra förvalda stationer direkt.

6 Tryck på [,] eller [,] för att ändra radiofrekvens uppåt eller nedåt.

Håll in knappen för att ändra frekvensen kontinuerligt i manuellt läge.

- Knapparna [, ] har samma funktion som ovan.

Förinställa stationer manuellt

1 Ställ in en radiostation som du vill lagra i förvalsminnet med hjälp av manuell eller automatisk sökning.

2 Håll inne det förvalsnummer som du vill spara i minst 2 sekunder.

Den valda radiostationen lagras.

3 Du kan lagra upp till 11 stationer från samma band genom att upprepa proceduren.

Använd proceduren för andra frekvensband genom att helt enkelt välja önskat band och sedan upprepa proceduren.

Totalt 48 stationer kan lagras i förvalsminnet

(12 stationer för varje band: FM1, FM2, MW eller LW).

- Se ③ i "Exempel på huvudskärmen för MW/LW-band" (sidan 50) för mer information om hur du byter till skärmen för förvalsläget.
- Om ett förvalsminne redan har ställts in på samma funktionsnummer rensas det och den nya stationen lagras istället.

Förinställa stationer automatiskt

Radion kan automatiskt söka upp och lagra 12 starka stationer på det valda bandet i fallande frekvensordning.

Välj önskat band och håll inne [] (Auto minne).

Mottagaren söker automatiskt upp 12 starka stationer och lagrar dem under snabbvalsknapparna efter fallande frekvensordning.

När den automatiska lagringen är avslutad ställs stationen som lagrats under snabbval1 in.

- Om inga stationer lagrats återgår radion till den station du lyssnade på innan den automatiska lagringsproceduren påbörjades.
- Du kan avbryta denna process genom att trycka på [] (Auto minne) medan mottagaren automatiskt söker efter stationer. Mottagaren återgår då till föregående inställningar.

Inställning av förinställda stationer

Du kan ställa in de stationer som lagrats i minnet för varje band med hjälp av snabbvalsnumret.

1 Tryck på [].



Popup-fönstret för val av frekvensband visas.

- Knappen [] visar valt frekvensband. (t.ex. [FM1])

2 Välj mellan FM1/FM2/MW/LW som önskat band.

3 Tryck på något av förvalsnumren som du redan sparar på skärmen för förvalsläget.

Den lagrade stationen ställs in.

- Se ③ i "Exempel på huvudskärmen för MW/LW-band" (sidan 50) för mer information om hur du byter till skärmen för förvalsläget.
- Du kan också byta förvalsstation genom att trycka på [] eller [] när inställningsläget för "Förval" väljs.

Mata in frekvens direkt och få in radiostationen

Du kan mata in en frekvens för samma band direkt och få in radiostationen.

1 Tryck på [] (Direkt Sök).
Den numeriska skärmen med sina sifferknappar visas.

2 Tryck på de siffror du vill ange.

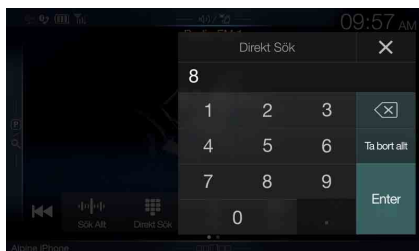

Tryck på [] för att radera ett inmatat nummer.
Tryck på [Ta bort allt] för att radera alla inmatade nummer.

3 Bekräfta de inmatade siffrorna genom att trycka på [Enter] på den numeriska tangentskärmen.
Tryck på [X] för att dölja den numeriska skärmen.

RDS-användning

Stänga av eller sätta på AF (alternativa frekvenser)

RDS (Radio Data System) är ett radioinformationssystem som använder 57 kHz-subbärvågen från vanliga FM-sändningar. Med RDS kan du ta emot olika slags information, som t.ex. trafikmeddelanden, stationsnamn och automatiskt ställa in en frekvens med högre signalstyrka som sänder samma program.

Tryck på [] (AF) för att ställa in AF (alternativ frekvens) som PÅ eller AV.

I AF-läge PÅ tänds "AF"-indikatorn.

- RDS-läget visas inte för MW- eller LW-bandet.
- När AF ON väljs ställer radion automatiskt in en station med stark signal från AF-listan.
- Använd läget AF OFF när automatisk omställning inte behövs.

Tips

- Den digitala RDS-datatjänsten inkluderar följande:
 - PI Programidentifikation
 - PS Programinformation
 - AF Lista över alternativa frekvenser
 - TP Trafikprogram
 - TA Trafikmeddelande
 - PTY Programtyp
 - EO Information om andra kanaler
- Se sidan 41 om "PI-sök-inställning," "Mottagning av Regionala (lokala) RDS-stationer," "Byta visningsspråk för PTY (programtyp)" och "Ställa in PTY31-mottagning (nödlägesändning)."

Avbrottsfunktion

Om avbrottsfunktionen är aktiverad när följande sändning mottas, byter enheten till radiokällskärmen automatiskt och tar emot sändningen.

- PTY31 (Nödfallssändning)*1, 2
- TA (Trafikmeddelande)*3
- Nyheter*2

*1 Ställ in PTY31 som "On" i "Ställa in PTY31-mottagning (nödlägesändning)" (sidan 41).

*2 Avbryts inte under mottagning av DAB-sändning.

*3 Avbrottsfunktionen för trafikmeddelanden fungerar med DAB-sändningar. Därför, även om den aktuella källan är RDS, kan ett trafikmeddelande via DAB-sändning avbryta.

- "RDS Alarm"/"RDS T.Info"/"RDS Nyheter" visas på fältet för bandvisning under varje sändningsmottagning.
- För att avbryta avbrottsfunktionen trycker du på RDS-huvudskärmen eller på någon av följande knappar.
J/(Favorit)/MENU/◀◀/▶▶/▲ (NAV)
- När avbrottsändningen är slut återgår enheten till föregående skärm.
- Avbryter inte under telefonsamtal med handsfree. Under kameravisning avbryts endast ljudet.
- Volymnivån memoreras om volymen justeras under avbrottsändningen. När en avbrottsändning tas emot nästa gång justeras volymen automatiskt till den memorerade nivån.

Mottagning av trafikmeddelanden

Tryck på [] (TA).

”TA”-indikatorn tänds och enheten byter till standby-läget under trafikmeddelandet.

När trafikmeddelandet tas emot tänds ”TP”-indikatorn och enheten byter till skärmen för radiokälla för att ta emot det.

- ”TP”-indikatorn tänds under standby-läget vid annat tillstånd än radiokällan för att indikera att enheten tar emot trafikmeddelandet.
- Om trafikmeddelandesignalens styrka faller under en viss nivå fortsätter radion i mottagningsläge i en minut. Om signalstyrkan sjunker under en viss nivå i mer än 70 sekunder blinkar ”TA” på skärmen.

Avbrott för nyhetsprogram

Tryck på [] (Nyheter).

”NEWS”-indikatorn tänds och enheten byter till standby-läget under nyhetsprogrammet. När nyhetsprogrammet tas emot byter enheten till skärmen för radiokälla för att ta emot det.

Ta emot trafikmeddelanden manuellt

1 Tryck på [] (TA) för att slå på trafikinformationsläget.

”TA”-indikatorn tänds.

2 Tryck på [] eller [].

Den station som sänder trafikmeddelandet söks upp.

- Du kan söka efter trafikmeddelanden i DX Seek- eller Local Seek-läge.

Välja mottagningsbara PTY-typer

Du kan välja och ta emot de mottagningsbara stationerna på skärmen med listan över PTY-typer.

1 Tryck på knappen för listan över PTY-typer.

Listan över PTY-typer visas.

- Se  i ”Exempel på skärmen för förvalsläge” (sidan 50) för mer information om att byta till skärmen med listan över PTY-typer.



■ Exempel på skärm med listan över PTY-typer



2 Välj önskad programtyp på skärmen med PTY-listan.

PTY-sökningen startar och den mottagningsbara programtypen tas emot.

Om ingen PTY-station hittas visas ”Ingen PTY”.

- Tryck på [] eller [] för att välja samma station för programtyp som den valda programtypen efter att bytt inställningsläget till PTY (PTY-sökning).

Visning av radiotext

Textmeddelanden från radiostationer kan visas.

1 Ställ in en radiostation som sänder textmeddelanden.

2 Peka upprepade gånger på [] (Info) i FM-radioläge för att växla till önskad visning.

Stationsinfo → Radiotext → Stationsinfo

Stationsinfo

PTY/Frekvens eller PS/Artistnamn/Lättnamn/Albumnamn

Radiotext

Frekvens/Radiotext

DAB/DAB+/DMB

Exempel på huvudskärmen för DAB

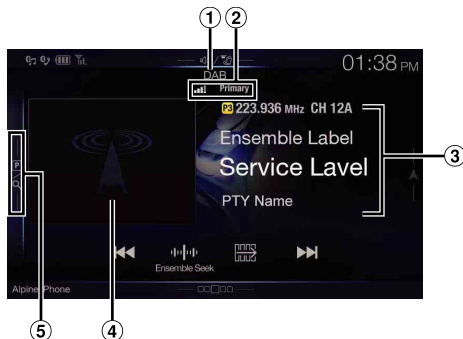

Funktionsläge

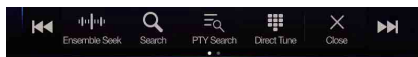

- ① Titel på källa/meddelande
- ② DAB-indikator (Signalstyrka/servicekomponent/FM Linking)
- ③ Informationsområde

Stationsinfo

Frekvens, kanalnummer/ensembleetikett/serviceetikett/PTY-namn

Dynamisk etikett

Dynamisk etikett (Visar information om den mottagande stationen)

- Se "Visning av DAB-text" (sidan 57) för mer information om hur du byter display.

④ Bildspel

- Visar programinformation, artistbilder och reklam som synkroniseras med servicekomponenten som tas emot för tillfället.*
- Du kan ändra albumsbild position. Se "Byta albumsbild position" (sidan 38) för utförlig information.

⑤ Knapp för förvalsläge

Tryck eller svep åt höger när du använder skärmen för förvalsläge.

* De kanske inte visas, beroende på servicekomponenten som tas emot för tillfället.

Exempel på skärmen för förvalsläge

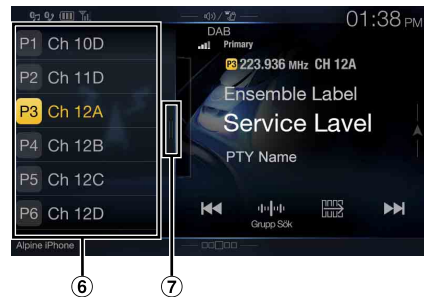

- ⑥ Förvalsknapp
Svep vertikalt i listan för att bläddra sida.
- ⑦ Knapp för fullständig sökning (listan över all service, listan över nuvarande eller listan över PTY-typer visas).
Svep åt höger när du använder skärmen för fullständig sökning.

- Bekräfta typen av DAB-antenn (säljs separat) innan du använder DAB/DAB+/DMB-funktionen. Om en aktiv antenn som behöver strömförsörjning från denna enhet används, ställer du in DAB antenn effekt på On. Om en passiv antenn som inte behöver strömförsörjning från denna enhet används, se till att ställa in DAB antenn effekt på Off, annars kan ett fel uppstå. Se "Aktivera/inaktivera DAB-antenn" (sidan 42).
- När FM Linking är inställt på On och den digitala signalen är svag, kommer enheten att växla till den analoga FM-radiosignalen automatiskt och källikonen för radio visas som FM Linking. Se "Aktivera/inaktivera FM Linking (serviceföljning)" (sidan 42) för utförlig information.
- Den här produkten stöder endast "Mottagarprofil 1 - Standardljudmottagare" enligt den officiella klassificeringen av WorldDMB Forum.

Lyssna på DAB/DAB+/DMB

1 Tryck på knappen (LJUD) för att välja DAB-läget.

Skärmen visar DAB-lägeskärmen.

- Du kan välja och ändra källa från menykärmen (sidan 19) eller favoritskärmen (sidan 22).

2 Tryck på .

Popup-fönstret för val av inställningsläge visas.

- Knappen visar valt läge. (t.ex. [Grupp Sök])

3 Tryck på önskat inställningsläge.



- Läget Grupp Sök;
Grupper som kan tas emot ställs in automatiskt.
- Läget Grupp Manuell;
Varje grupp ställs in ett steg åt gången manuellt.
- PTY-sökläge;
Servicen (huvudkomponenten) för vald PTY ställs in.
- Service (Service upp/ned);
Servicekomponenter i listan över all service byts ut.
- Förval (Förval UPP/NER);
Den förvalda stationen ställs in direkt.

4 Tryck på [◀]/[▶], [◀◀]/[▶▶] eller [◀◀◀]/[▶▶▶] för att ändra servicen eller ensemblen uppåt resp. nedåt. Håll nedtryckt för att ändra servicen eller ensemblen kontinuerligt.

- Knapparna ◀◀, ▶▶ har samma funktion som ovan.

Spara en service som snabbval

1 Välj band och ensemble och ställ sedan in en önskad service som du vill lagra i snabbvalsmenyn.

2 Håll inne det förvalsnummer som du vill spara i minst 2 sekunder.

Den valda radiostationen lagras. Displayen visar serviceetiketten eller kanalnumret som sparats.

3 Du kan lagra upp till 17 stationer från samma band genom att upprepa proceduren.

Använd proceduren för andra frekvensband genom att helt enkelt välja önskat band och sedan upprepa proceduren.

- Totalt 18 alternativ kan sparas i förvalsmenyn.
- Om du lagrar en service på en snabbvalsposition som redan innehåller en service, kommer den befintliga servicen att raderas och ersättas med den nya servicen.
- Se ⑤ i "Exempel på huvudskärmen för DAB" (sidan 54) för mer information om hur du byter till skärmen för förvalsläget.

Ställa in en service lagrad i ett snabbval

Du kan ställa in de stationer som lagrats i minnet för varje band med hjälp av snabbvalsnumret.

Tryck på någon av snabbvalsknapparna som har en service lagrad.

Den lagrade servicen ställs in.

- Se ⑤ i "Exempel på huvudskärmen för DAB" (sidan 54) för mer information om hur du byter till skärmen för förvalsläget.

Servicekomponent/PTY Sökfunktionen

Du kan välja din favorit-servicekomponent från listan över all service, listan över nuvarande service eller listan för PTY Sök.

Servicesökfunktion

1 Tryck på [Q] (Sök).

- Du kan också trycka på knappen för fullständig sökning ⑦ på skärmen för förvalsläget eller svepa åt höger på skärmen.

2 Tryck på [≡_{ALL}] (Alla) eller [≡] (Nuvarande).

Listan över all service eller listan över nuvarande i läget för fullständig sökning visas.

ALLA: Alla tillgängliga listor över servicekomponenter (primära/sekundära) visas.

Nuvarande: Listor över valbara servicekomponenter (primära/sekundära) från gruppen som tas emot för tillfället visas.

3 Tryck på önskad servicekomponent.

Den valda servicekomponenten tas emot.

- En lista över sekundär service som hämtats från de primära servicekomponenterna på listan över servicekomponenter.
- TP-indikatorn visas på listan över servicekomponenter (primära) som tas emot för tillfället.
- PTY visas på listan över servicekomponenter (primära) som tas emot för tillfället.
- Du kan också minska antalet alternativ och söka på servicenamnet med hjälp av den alfabetiska sökfunktionen. (Endast primär komponent) Se "Alfabetisk sökfunktion" (sidan 63) för mer information.

Funktionen PTY Sök

1 Tryck på [≡Q] (PTY Sök).

En lista över programtyper som hämtats från de primära servicekomponenterna som tas emot för tillfället visas.

- Du kan också trycka på knappen för fullständig sökning ⑦ på skärmen för förvalsläget eller svepa åt höger på skärmen.
- När skärmen med listan över alla servicekomponenter eller listan över nuvarande visas ska du trycka på [≡Q] (PTY).

2 Tryck på önskad programtyp.

Listan över servicekomponenter som motsvarar vald programtyp visas.

3 Peka på önskad servicekomponent.

Vald servicekomponent tas emot.

Funktionen List Uppd

Du kan uppdatera varje lista när den visas.

Tryck på [↻] (List Uppd).

Listan uppdateras till aktuell tillgänglig lista.

Avbrottsfunktion

Om avbrottsfunktionen är aktiverad när följande sändning mottas, byter enheten till skärmen för DAB-källa automatiskt och tar emot sändningen.

- Alarm (Nödfallssändning)*1,2
- TA (Trafikmeddelande)*4
- Meddelande*2,3
- Nyhetsmeddelande*2

*1 Ställ in Alarm som "On" i "Ställa in larmmottagning (nödlägesändning)" (sidan 42).

*2 Avbryts inte under mottagning av RDS-sändning.

*3 Välj den meddelandetyp som tas emot i "Inställning av mottagande av meddelanden" (sidan 42), ställ sedan in meddelandeinställningen som "On."

*4 Avbrottsfunktionen för trafikmeddelanden fungerar med RDS-sändningar. Därför, även om den aktuella källan är DAB, kan ett trafikmeddelande via RDS-sändning avbryta.

- "DAB Alarm"/"DAB T.Info"/"DAB Nyheter" visas på fältet för källans titel under varje sändningsmottagning. Skärmen ser annorlunda ut under mottagning av meddelande beroende på vilken meddelandetyp som ställs in i "Inställning av mottagande av meddelanden" (sidan 42).
- För att avbryta avbrottsfunktionen trycker du på DAB-huvudskärmen eller på någon av följande knappar:
♪/(Favorit)/MENU/◀◀/▶▶/⊕ (NAV)
- När avbrottsändningen är slut återgår enheten till föregående skärm.
- Avbryter inte under telefonsamtal med handsfree. Under kameravisning avbryts endast ljudet.
- Volymnivån memoreras om volymen justeras under avbrottsändningen. När en avbrottsändning tas emot nästa gång justeras volymen automatiskt till den memorerade nivån.

Mottagning av trafikmeddelanden

Tryck på [/ \] (TA).

"TA"-indikatorn tänds och enheten byter till standby-läget under trafikmeddelandet.

När trafikmeddelandet tas emot tänds "TP"-indikatorn och enheten byter till skärmen för DAB-källa för att ta emot det.

- "TP"-indikatorn tänds under standby-läget vid annat tillstånd än DAB-källan för att indikera att enheten tar emot trafikmeddelandet.
- Den här inställningen samverkar med trafikmeddelandet (nödlägesändning) för RDS.

Avbrott för nyhetsprogram

Tryck på [] (Nyheter).

"NEWS"-indikatorn tänds och enheten byter till standby-läget under nyhetsmeddelandet.

När nyhetsmeddelandet tas emot byter enheten till skärmen för DAB-källa för att ta emot det.

- Den här inställningen samverkar med nyhetsmeddelandet (nödlägesändning) för RDS.

Mata in kanalnummer direkt och få in sändningen

Du kan få in en önskad station genom att mata in kanalnumret direkt.

1 Tryck på [] (Direkt Sök).

Den numeriska skärmen med sina sifferknappar visas.

2 Mata in önskat kanalnummer.

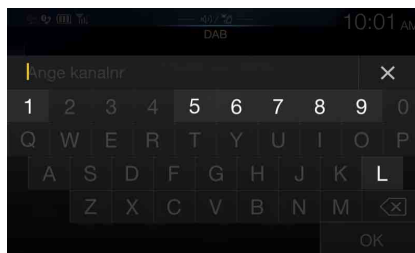

Du kan ange kanalnummer med upp till tre siffror.

Varje gång som du matar in ett numer minskar antalet mottagningsbara kanaler.

- Tryck på [<X>] för att radera ett inmatat nummer.

För att radera alla nummer som du matat in trycker du på [<X>] i minst 2 sekunder.

3 Tryck på [OK].

Byta till sekundära servicekomponenter

När aktuell servicekomponent inkluderar sekundära servicekomponenter blir funktionen [<=>] (Sub.Ch) tillgänglig.

Tryck på [<=>] (Sub.Ch).

Den primära indikatorn växlar till den sekundära indikatorn och den sekundära servicekomponenten tas emot.

- När den sekundära servicekomponenten är klar växlar enheten automatiskt till den primära servicekomponenten.
- Tryck på [<=>] (Sub.Ch) igen för att växla till den primära servicekomponenten när du tar emot den sekundära servicekomponenten.
- Om det finns fler än en sekundär servicekomponent så ändras indikatorn i ordningen sekundär 1 → sekundär 2 ... → primär varje gång som du trycker på [<=>] (Sub.Ch).

Visning av DAB-text

Textmeddelanden från DAB-stationer kan visas.

- 1 Ställ in en DAB-station som sänder textmeddelanden.**
- 2 Tryck upprepade gånger på [?] (Info) i DAB-läget för att växla till önskad visning.**

Stationsinfo → Dynamisk etikett → Stationsinfo

Stationsinfo

Frekvens, kanalnummer/ensambleetikett/serviceetikett/PTY-namn

Dynamisk etikett

Dynamisk etikett (Visar information om den mottagande stationen)

Om DAB/DAB+/DMB

Vad är DAB?

DAB (Digital Audio Broadcasting) är den tredje generationens utsändningsteknik efter traditionella analoga tekniker som FM. Fördelarna med DAB är att det är mer robust med avseende på brus, störningar, instabilitet osv., under radiosignalöverföring. DAB kan även tillhandahålla stereoljud med CD-kvalitet och digital information, och det motstår reflekterade signalstörningar vilket garanterar en högkvalitativ mottagning för fasta, bärbara och mobila enheter.

Vad är DAB+?

WorldDMB, den organisation som ansvarar för DAB-standarder, lanserade DAB+, en stor uppgradering av DAB-standarderna 2006, när HE-AAC v2-ljudkodec (även känd som eAAC+) antogs. Den nya standarden, som kallas DAB+, innehåller även MPEG Surround-ljudformatet och starkare felkorrigeringskodning i form av Reed-Solomon-kodning. DAB+ har standardiserats som ETSI TS 102 563.

Vad är DMB?

DMB (Digital Multimedia Broadcasting) är en framtidsinriktad, ny generation av utsändningssystem baserad på DAB (Digital Audio Broadcasting). Där DAB uppgraderade det traditionella analoga FM-ljudet till CD-kvalitet, tar DMB enkla ljudutsändningar vidare till multimediaarenan och strävar efter att tillhandahålla en visuell tjänst tillsammans med ljud av hög kvalitet. Användningsområdena omfattar underhållningsprogram, intellektuell trafiknavigering, elektroniska tidningar och tidskrifter, information från finansiella marknader, Internet och integrerad stadsinformation. DMB kan användas av mobila operatörer såsom bussar, taxibilar, järnvägar, tunnelbanor, tåg, färjor, flygplatser och av alla typer av människor i hem och kontor.

USB-flashminne (tillvalsbart)

Du kan spela upp musikfiler (MP3/WMA/AAC/FLAC) och videofiler (AVI/MKV/MP4) sparade på ett USB-flashminne på det här systemets interna spelare.

! VARNING

Det är farligt (och olagligt i många länder) för föraren att se på TV/Video under körning av fordonet. Föraren kan distraheras från att hålla blicken riktad framåt och en olycka kan inträffa.

Installera enheten korrekt så att föraren inte kan se på TV/video om inte fordonet står stilla och handbromsen är åtdragen.

Om enheten inte installeras korrekt kan föraren se på TV/video under körning och kan distraheras från att hålla blicken riktad framåt och orsaka en olycka. Föraren eller andra människor kan skadas allvarligt.

■ Exempel på huvudskärmen för USB Ljud

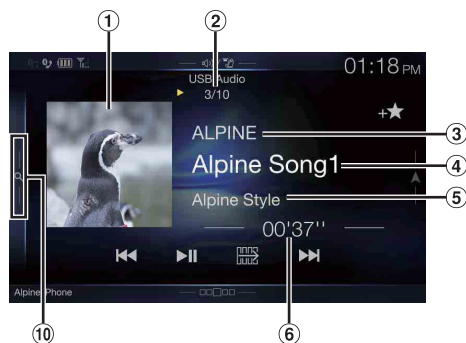

Funktionsläge



■ Exempel på huvudskärmen för USB Video

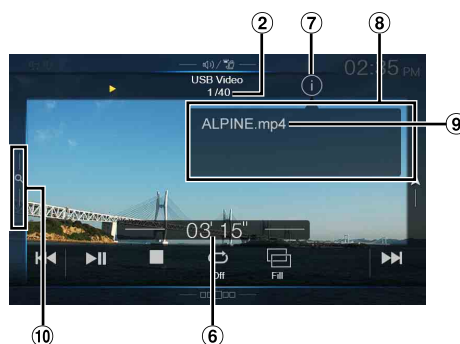

① Visning av illustration

- Du kan ändra albumsbild position. Se ”Byta albumsbild position” (sidan 38) för utförlig information.

② Nuvarande spår nr./Totalt låt nr.

③ Artistnamn

④ Låtnamn

⑤ Albumnamn

⑥ Förfluten tid

⑦ Knapp för byte av infoläge

⑧ Skärm för infoläge

⑨ Filnamn

⑩ Snabbsökningsknapp

Tryck eller svep åt höger när du använder snabbsökningsläget.

■ Exempel på skärmen för snabbsökningsläget

Svep vertikalt i listan för att bläddra sida.

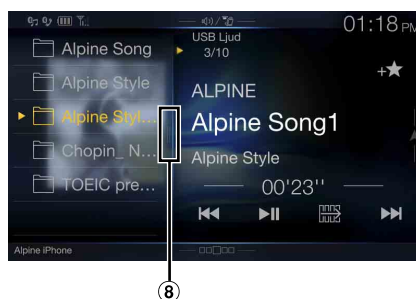

⑪ Knapp för fullständig sökning

Svep åt höger när du använder skärmen för fullständig sökning.

Skärmbild för USB-videofunktion under uppspelning av videofil

Tryck på skärmen medan USB-videouppspelningskärmen visas.

Skärmen för USB-videofunktion visas.

- Funktionskärmen växlar över till visningsskärmen för USB-videoläget under 5 sekunder efter det att en åtgärd har utförts.
- Av säkerhetsskäl visas inte video, utan endast ljud hörs under körning.

Uppspelning

- Tryck på knappen  (LJUD) för att välja USB-läget.**
Skärmen visar USB-lägesskärmen.
 - Du kan välja och ändra källa från menyskärmen (sidan 19) eller favoritskärmen (sidan 22).

- Tryck på [] eller [] eller för att markera önskat spår (fil).**

Gå tillbaka till början av aktuellt eller föregående spår (fil):

Tryck på [].

Snabbspolning bakåt*:

Håll inne [].

Gå till början av nästa spår (fil):

Tryck på [].

Snabbspolning framåt*:

Håll inne [].

- Knapparna [], [] har samma funktion som ovan.

- Tryck på [/||] för att göra paus i uppspelningen.**

Trycker du på [/||] igen återupptas uppspelningen.





Under uppspelning visas indikatorn [] på ljudhuvudskärmen.

Under en paus visas indikatorn [] på ljudhuvudskärmen.

* För mer information om snabbspolning framåt/bakåt under USB-videouppspelning, se "Snabbspolning framåt/bakåt (endast USB-video)" (sidan 59).

- Uppspelningstiden visas eventuellt inte på rätt sätt när en VBR (Variable Bit Rate)-inspelad fil spelas upp.
- Om det inte finns någon etikettinformation, visas artistnamn/albumnamn/spårnamn.
- ID3-etikett/WMA-etikett
Om en fil av typen MP3/WMA/AAC/FLAC innehåller ID3-etikett/WMA-etikettinformation visas ID3-etiketten/WMA-etikettinformationen. (t.ex., låtnamn, artistnamn och albumnamn)

Snabbspolning framåt/bakåt (endast USB-video)

- Under uppspelningen, håll in [] (snabbspolning bakåt) eller [] (snabbspolning framåt).**
Håll intryckt i mer än 1 sekund för att spola framåt/bakåt i 8x hastighet. Håll intryckt för att växla hastigheten till 16x och 32x.
- Återgå till normalt uppspelningsläge genom att släppa [] eller [].**
 - Inget ljud spelas upp under snabbspolning framåt/bakåt.

Stoppa uppspelningen (endast USB-video)

Tryck på [] under uppspelning.

"STOP"-indikatorn visas och uppspelningen stoppas.

- Uppspelningen startas från början om man trycker på [/||] när uppspelningen är stoppad.

Upprepa uppspelning

- Tryck på [].**

Popup-fönstret för val av upprepad uppspelning visas.

- Knappen [] visar valt läge.

- Välj önskat upprepat läge.**

Mapp : Endast filer i en mapp spelas upp upprepade gånger.

Fil : Endast filen som spelas för tillfället spelas upp upprepade gånger.

OFF : Det upprepade läget är avstängt.

Slumpmässig uppspelning (endast USB-ljud)

- Tryck på [].**

Popup-fönstret för val av slumpmässig uppspelning visas.

- Knappen [] visar valt läge.

- Välj önskat läge för slumpmässig uppspelning.**

ALLA : Alla låtar på USB-flashminnet spelas upp i slumpvis ordning. Ingen låt spelas upp två gånger förrän alla låtar först spelats upp en gång.

Mapp : En mapp väljs slumpmässigt och låtarna i mappen spelas upp i ordning. Efter att alla låtar i mappen har spelats upp väljs nästa mapp slumpmässigt.

Fil : Endast filer i en mapp spelas upp i slumpvis ordning.

OFF : Slumpmässigt läge är avstängt.

- Om du väljer ett spår i sökningsläget avbryts läget för slumpmässig uppspelning.

Söka efter önskad låt

Du kan söka efter önskad låt genom att använda något av lägena snabbsökning eller fullständig sökning.

Snabbsökning

Tryck på önskat mappnamn eller filnamn.

Den valda mappen*¹ eller filen spelas upp.

*¹ Den första filen i den markerade mappen spelas upp.

- Se ⑩ i ”Exempel på huvudskärmen för USB Ljud” (sidan 58) för mer information om hur du byter till snabbsökningsläget.

Fullständig sökning

1 Tryck på [Ljud] eller [Bild] för att växla mellan att visa musikfiler eller videofiler i söklistan.

2 Tryck på önskat mappnamn*² eller filnamn.

När du väljer ett filnamn spelas den låten upp.

När du väljer ett mappnamn ska du upprepa samma procedur för att välja nästa mappnamn eller filnamn.

*² När du trycker på [▶] bredvid ett mappnamn spelar enheten upp låtarna i den mappen från början.

- Se ⑪ i ”Exempel på skärmen för snabbsökningsläget” (sidan 58) för mer information om hur du byter till läget för fullständig sökning.
- Se ”Om grundläggande användning av listskärmen” (sidan 17) för mer information om hur du byter lista som visas eller återgår till föregående sida i läget för fullständig sökning.

Byta visningsläge (under uppspelning av videofil)

Du kan byta visningsläge när du spelar upp en videofil.

Tryck på [□].

Visningsläget växlar vid varje knapptryck.

Passa → Fyll → Passa

- Knappen [□] visar valt läge. (t.ex. [Passa])
- Du kan inte använda dem under körning.

Läget Passa



Detta läge visar en bild med bibehållet bildförhållande.

- Svarta band visas längst upp/ner eller till vänster/höger om skärmen beroende på bilden.

Läget Fyll



Detta läge visar en bild som fyller hela skärmen vertikalt och horisontellt.

Om USB-videofORMAT

De videofORMAT (USB-flashenhet) som enheten stöder är följande.

- Innehåll som stöds: AVI, MKV, MP4
- Videokodning som stöds: H.264/MPEG-4 AVC
- Ljudkodning som stöds: MP3, ACC, MPEG2 audio
- Maximal filstorlek: 4GB

iPod/iPhone (tillval)

En Lightning till USB-kabel (KCU-471i) (säljs separat) etc. krävs. När enheten är ansluten med ovanstående kablar avaktiveras kontrollerna på din iPod.

- Denna enhet har inte stöd för videouppspelning från en iPod/iPhone som är ansluten till denna enhet via USB-anslutning.
- Internet eller telefonfunktioner, etc., som iPhone eller iPod touch har kan inte styras från enheten, men dessa funktioner kan styras genom att använda själva iPhonen eller iPod touch.
- Innan en iPhone 5 eller senare modell ansluts ska du placera Apple CarPlay i läge Off, och sedan lyssna på iPod-musik. (sidan 43)

Om iPod-/iPhone-modeller som kan användas med denna enhet

- Följande enheter har testats och visat sig fungera med denna enhet. Korrekt funktion med tidigare versioner kan inte garanteras.
 - iPod touch 6:e generationen: Ver.10.1.1
 - iPod touch 5:e generationen: Ver.9.3.5
 - iPod nano 7:e generationen: Ver.1.0.4
- Följande enheter har testats och visat sig fungera med denna enhet. Korrekt funktion med tidigare versioner kan inte garanteras.
 - iPhone SE: Ver.10.1.1
 - iPhone 6S Plus: Ver.10.1.1
 - iPhone 6S: Ver.10.1.1
 - iPhone 6 Plus: Ver.10.1.1
 - iPhone 6: Ver.10.1.1
 - iPhone 5S: Ver.10.1.1
 - iPhone 5C: Ver.10.1.1
 - iPhone 5: Ver.10.1.1
 - iPhone 4S: Ver.9.3.5

Exempel på huvudskärmen för iPod/iPhone

Ljudläge



Funktionsläge

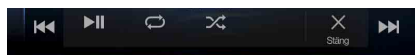

- ① Visning av illustration
 - Du kan ändra albumsbild position. Se ”Byta albumsbild position” (sidan 38) för utförlig information.
- ② Nuvarande låt nr./Totalt låt nr.
- ③ Artistnamn/Publiceringsdatum*1
- ④ Låtnamn/Avsnittsnamn*1
- ⑤ Albumnamn/Podcastnamn*1
- ⑥ Total tid för uppspelning
- ⑦ Förfluten tid
- ⑧ Snabbsökningsknapp*2

Tryck eller svep åt höger när du använder snabbsökningsläget.

*1 Podcastläge.

*2 Om du aldrig har använt sökläget med din anslutna iPod/iPhone kan du genom att trycka på snabbsökningsknappen växla till skärmen för fullt sökläge.

Exempel på skärmen för snabbsökningsläget

Svep vertikalt i listan för att bläddra sida.



- ⑨ Knapp för fullständig sökning
- Svep åt höger när du använder läget för fullständig sökning.

Uppspelning

1 Tryck på knappen (LJUD) för att välja iPod-läget.

Skärmen visar skärmen för iPod-läge.

- Du kan välja och ändra källa från menyskrämen (sidan 19) eller favoritskrämen (sidan 22).

2 Tryck på [] eller [] eller för att markera önskat spår (fil).

Gå tillbaka till början av aktuellt eller föregående spår (fil):

Tryck på [].

Snabbspolning bakåt av det aktuella spåret:

Håll inne [].

Gå till början av nästa spår (fil):



Tryck på [].

Snabbspolning framåt av det aktuella spåret:

Håll inne [].

- Knapparna [], [], [] har samma funktion som ovan.

3 Tryck på [/II] för att göra paus i uppspelningen.

- Om en låt spelas på din iPod/iPhone innan den ansluts till enheten, kommer den att fortsätta uppspelningen när den ansluts.
- Ett avsnitt kan ha flera kapitel. Kapitel kan ändras genom att du trycker på [] eller [].
- Om artist-, album- eller låtnamnet som skapats i iTunes innehåller för många tecken, kan låtarna eventuellt inte spelas upp vid anslutning till enheten. Därför rekommenderas maximalt 64 tecken. Det maximala antalet tecken för huvudenheten är 64.
- Vissa tecken kanske inte visas på rätt sätt.

Söka efter en musikfil

En iPod/iPhone kan innehålla tusentals låtar. Av den anledningen kan denna enhet utföra flera sökningar med hjälp av sökfunktionen som visas nedan.

Med hjälp av den individuella hierarkin i söklägena Spellista/Artist/Album/Podcast/Ljudbok/Genre/Kompositör/Sångers/iTunes Radio kan du förfina din sökning på det sätt som visas i tabellen nedan.

<Sökmenyn MUSIK>

Hierarki 1	Hierarki 2	Hierarki 3	Hierarki 4
Spellistor	Sånger	—	—
Artist	Album	Sånger	—
Album	Sånger	—	—
Sånger	—	—	—
Podcasts	Episoder	—	—
Genre	Artist	Album	Sånger
Kompositörer	Album	Sånger	—
Ljudböcker	—	—	—
iTunes Radio	—	—	—

Snabbsökning

I snabbsökningsläget visas listan från föregående sökläge. Till exempel, om du senast sökte efter låtar i album, så visas listan över album. Om du inte har använt sökläget visas inte listan i snabbsökningsläget. I det fallet ska du använda läget för fullständig sökning.

I snabbsökningsläget ska du trycka på önskad lista (till exempel listan över album).

Det valda albumet spelas upp.

- Se ⑧ i "Exempel på huvudskärmen för iPod/iPhone" (sidan 61) för att växla till snabbsökningsläget.
- Använd läget för fullständig sökning om du vill söka inom ett album.

Fullständig sökning

Till exempel: Söka efter artistens namn

I följande exempel beskrivs hur en artistsökning utförs. Ett annat sökläge kan användas för samma funktion, men hierarkin är en annan.

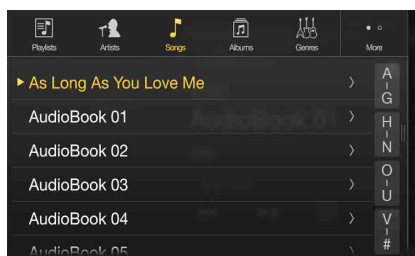

1 Tryck på [Artist] på skärmen för fullständig sökning.

Skärmbilden för sökning av artist visas.

- Se ⑨ i "Exempel på skärmen för snabbsökningsläget" (sidan 61) för att växla till läget för fullständig sökning.

2 Markera önskad artist.

För att spela upp artisten direkt

- 1 Tryck på [] bredvid artistens namn. Alla låtar för den valda artisten spelas upp.

För att söka efter en artists album

- 1 Tryck på det markerade artistnamnet. Sökningsskrämen för album för markerad artist visas.
- 2 Tryck på [] bredvid det önskade albumets namn. Alla låtar för det valda albumet spelas upp.

För att söka efter en låt i artistens album

- 1 Tryck på den önskade artistens namn. Alla album för den valda artisten visas.

3 Tryck på det önskade albumets namn.

Alla låtar för det valda albumet visas.

4 Tryck på den önskade låtens namn.

Den valda låten spelas upp.

- En alfabetsstegningsfunktion är tillgänglig. Se "Alfabetisk sökfunktion" (sidan 63).
- Se "Om grundläggande användning av listskärmen" (sidan 17) för mer information om hur du byter lista som visas eller återgår till föregående sida i läget för fullständig sökning.

Alfabetisk sökfunktion

Enheten har en alfabetisk sökfunktion för effektiv sökning. När du använder den här funktionen i sökläget kan du snabbt söka efter en artist eller låt etc.

Det här är ett exempel på hur du söker efter artistnamn som börjar med "R".

1 Tryck på "O-U" i alfabetsgruppen.

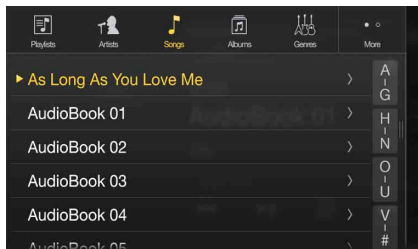

"O P Q R S T U" i alfabetsgruppen "O - U" visas.

2 Tryck på "R".

Artistnamn som börjar med "R" visas.

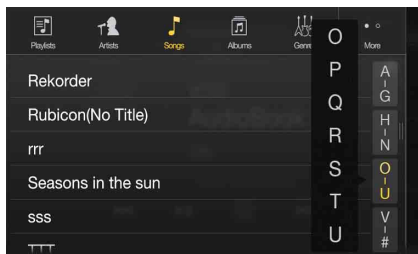

3 Tryck på den önskade artistens namn.

- Om det inte finns några namn i listan som börjar med den bokstaven används nästa bokstav i alfabetet istället.
Till exempel: Om det inte finns några namn som börjar med "R" börjar söklistan med "S".

Upprepa uppspelning

Tryck på [↺] för upprepad uppspelning av det spår som spelas upp för tillfället.

Spåren (filerna) kommer att spelas upp gång efter gång.

Tryck på [↻] för att avbryta upprepad uppspelning.

Repeat All → Track Repeat [↺] → OFF [↻] → Repeat All

Slumpvis uppspelning (Shuffle)

1 Tryck på [↻].

Popup-fönstret för val av slumpmässig uppspelning visas.

- Knappen [↻] visar valt läge.

2 Välj önskat läge för slumpmässig uppspelning.

Valt läge för slumpmässig uppspelning ändrar knappen.

- Album [↻]: Låtarna i varje album spelas upp i rätt ordning. När alla låtar på ett album är spelade, väljs nästa album slumpmässigt. Så här fortsätter det tills alla album har spelats upp.
- Sånger [↻]: Funktionen för att blanda låtar spelar slumpmässigt låtar i en viss kategori (spellista, album, o.s.v.). Låtarna inom kategorin spelas bara en gång tills alla låtar spelats.
- OFF [↻]: Slumpmässigt läge är avstängt.

- Åtgärden varierar beroende på ansluten iPod.

HDMI-enhet (tillval)

Enheter som har stöd för HDMI kan anslutas och spelas upp via den här enheten (till exempel, en tillvalsbar DVE-5300 (DVD-spelare), iPhone eller andra telefoner). Vid HDMI-anslutningar måste du ställa in HDMI på enheten som lämpar sig för den anslutna enheten. Se "HDMI-inställning" (sidan 43) för utförlig information.

- HDMI/MHL-anslutningskabeln ser olika ut beroende på den anslutna HDMI-enheten. Förbered alternativa uppsättningar av anslutningskablar för HDMI/MHL som passar din enhet.

När du ansluter en tillvalsbar DVE-5300 (DVD-spelare) kan du styra den från enheten. Se "Användning av DVD-spelare" (sidan 64) för mer information om hur du styr DVD-spelaren.

Se "HDMI-användning" (sidan 70) för mer information om hur du styr iPhones och smartphones.

- HDMI-kontakten ska endast användas med en DVD-spelare av standardtyp. Andra HDMI-enheter (dvs. iPhone, etc.) kan inte användas.

Om HDMI val (tillval)

HDMI val används när du lägger till HDMI-enheter (iPhone eller andra smartphones).

- Ställ in "Ställa in HDMI val till på/av" (sidan 48) till "On" när du använder HDMI val.
- För mer information om hur du växlar HDMI-källa genom att använda HDMI val, se "Växla källa när två HDMI-enheter är anslutna" (sidan 70).

Användning av DVD-spelare

Du kan kontrollera skivor med hjälp av fjärrkontrollen som medföljer DVE-5300 (DVD-spelare). Detaljerad information om hur fjärrkontrollen används finns i användarhandboken till DVE-5300.

- Detaljerad information om vilka typer av skivor och format som kan spelas finns i användarhandboken till DVE-5300.

Inställning av DVD-spelare

Du kan göra inställningar endast när en skiva inte är insatt eller när uppspelningen är pausad.

- Detaljerad information om inställningsalternativen finns i användarhandboken till DVE-5300.

1 Tryck på [⚙️] (Inställning).

Huvudinställningsskärmen visas.

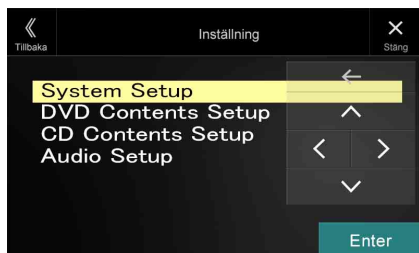

Inställningsalternativ:

System Setup / DVD Contents Setup / CD Contents Setup / Audio Setup

2 Tryck på [^] eller [v] för att välja inställningsalternativ.

3 Tryck på [Enter] och sedan på [<], [>], [^] eller [v] för att byta inställningsalternativ.

4 Tryck på [X] för att återgå till huvudkällskärmen.

- Tryck på [⏪] (Tillbaka) för att återgå till föregående skärmbild.
- För mer information om knappen [⚙️] (Inställning), se funktionsläget i "CD/MP3/WMA/AAC/WAV" (sidan 64) eller "DVD" (sidan 66).

CD/MP3/WMA/AAC/WAV

■ Exempel på huvudskärm för MP3/WMA/AAC

Infoläge

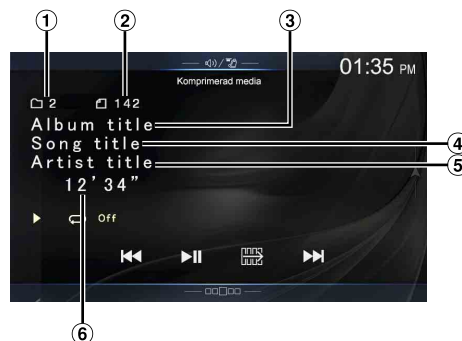

Funktionsläge (MP3/WMA/AAC)

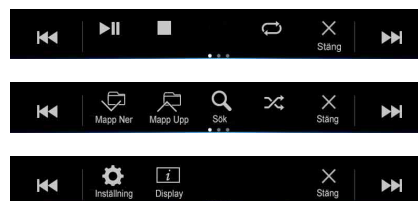

- Aktuellt låtnummer
- Totalt antal låtar
- Albumnamn
- Låtnamn
- Artistnamn
- Förfluten tid

Funktionsläge (CD)

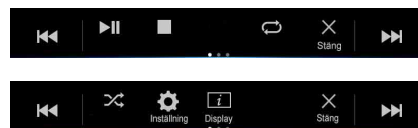

- Om det inte finns någon CD-text visas meddelandet "Ingen text".

Uppspelning

1 Tryck på knappen  (LJUD) för att välja läget DVD (CD). Skärmen visar lägeskärmen DVD (CD).

- Du kan också välja och ändra källa från menyskärmen (sidan 19) eller favoritskärmen (sidan 22).

När en skiva sätts i DVD-spelarens skivfack med etikettsidan uppåt börjar enheten spela upp skivan.

2 Välj spår (fil) genom att trycka på [] eller [].

Gå tillbaka till början av aktuellt eller föregående spår (fil):

Tryck på [].

Snabbspolning bakåt:



Håll inne [].

Gå till början av nästa spår (fil):

Tryck på [].

Snabbspolning framåt:

Håll inne [].

- Knapparna [, ] har samma funktion som ovan.

3 Tryck på [/||] för att göra paus i uppspelningen.

- Filer som skyddas av DRM-kopieringsskydd (hantering av digitala rättigheter) kan inte spelas på denna enhet.
- Om en skiva innehåller både ljuddata och MP3/WMA/AAC/WAV-data spelar enheten endast upp ljuddata.
- De spårnummer som visas när CD-ljudskivor spelas visar de spårnummer som lagrats på skivan.
- Om en MP3/WMA/AAC/WAV-skiva med många filer och mappar spelas upp kan det ta lite längre tid än normalt att starta uppspelningen.
- Uppspelningstiden visas eventuellt inte på rätt sätt när en VBR (Variable Bit Rate)-inspelad fil spelas upp.

Stoppa uppspelning

Tryck på [] under uppspelning.

”STOP”-indikatorn visas och uppspelningen stoppas.

- Uppspelningen startas från början om man trycker på [/||] när uppspelningen är stoppad.

Upprepa uppspelning

Tryck på [] för att upprepa uppspelningen.

Spåren (filerna) kommer att spelas upp gång efter gång. Upprepningsläget växlar varje gång du trycker på knappen.

CD:

Track Repeat → Off → Track Repeat

MP3/WMA/AAC:

Repeat File → Repeat Folder* → Off → Repeat File

* Endast filer i en mapp spelas upp upprepade gånger.

- Om upprepningsläget aktiveras under MIX-uppspelning avbryts MIX-läget.

MIX (slumpvis uppspelning)

Tryck på [] under uppspelning.

Spåren (filerna) på skivan spelas upp i slumpvis ordning.

MIX-läget växlar varje gång du trycker på [].

CD:

MIX → Off → MIX

MP3/WMA/AAC:

MIX Folder*1 → MIX (Disc)*2 → Off → MIX Folder*1

*1 Endast filer i en mapp spelas upp i slumpvis ordning.

*2 Alla filer på skivan spelas upp i slumpvis ordning.



- Om MIX-läget aktiveras under upprepade uppspelning avbryts upprepningsläget.
- Om du väljer ett spår i sökningsläget avbryts MIX-läget.

Sök fil-/mappnamn (för MP3/WMA/AAC/WAV)





1 Tryck på [] (Sök) under uppspelning.

Sökningsläget aktiveras.

Läget ändras till sökläget och panelen för val av lista visas.

2 Tryck på [] eller [] på panelen för val av lista för att välja mapp eller fil och tryck sedan på [Enter].

När du väljer mapp ska du välja mapp enligt samma procedur och sedan trycka på [Enter].

- När det finns 9 eller fler namn på listan visas ett sidonummer. Tryck på [] eller [] för att byta sida.
- Tryck på [] eller [] för att ändra placeringen av panelen från höger till vänster eller tvärtom.
- För att återgå till föregående hierarki, tryck på [].

Välja mappar (för MP3/WMA/AAC/WAV)

Tryck på [] (Mapp Ner) eller [] (Mapp Upp) för att välja mapp.

Funktionen för infoläge

Du kan visa skivinformationen.

1 Under uppspelning, tryck på [] (Display). Uppspelningsstatusen visas.

2 Uppspelningsstatusen stängs när du trycker på [] (Display).

- För mer information om visningsexempel, se infoläget i ”Exempel på huvudskärm för MP3/WMA/AAC” (sidan 64).

DVD

Exempel på huvudskärmen för DVD-video

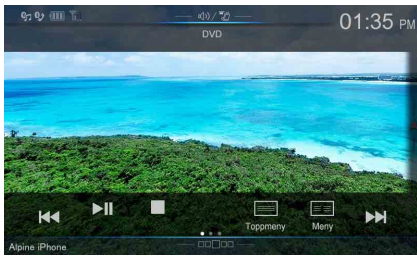

Funktionsläge

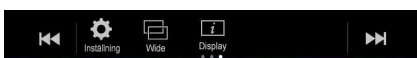

Infölage



- ① Titelnr./kapitelnr.
- ② Ljudutsignal/undertext/vinkel
- ③ Förfluten tid

Exempel på huvudskärmen för video-CD

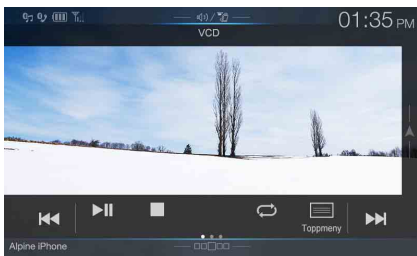

Funktionsläge



Infölage



- ① Aktuellt spårnr.
- ② Uppspelningskontroll (PBC)/aktuell ljudstatus
- ③ Förfluten tid

Skivtyper som kan användas för varje rubrik visas med följande symboler.



Kommersiella DVD-video-skivor (används för distribution av filmer osv.) eller en DVD-R/DVD-RW, DVD+R/DVD+RW inspelad i ett videoläge kan användas.



Video-CD-skivor kan användas.

DVD-skärmdisplay

Tryck på skärmen medan DVD-uppspelningsskärmen visas. Tryck på [Kontroll] för att visa åtgärdsskärmen.

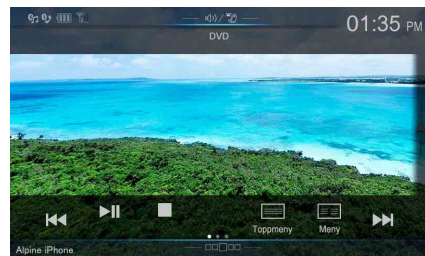

- Åtgärdsskärmen växlar över till visningskärmen för DVD-läge under 5 sekunder efter att en åtgärd har utförts.
- Om du försöker aktivera DVD:n medan du kör visas varningen Bild av för din säkerhet.
- Vissa åtgärder kan inte utföras beroende på skivan eller uppspelningsskärmen.

Spela upp en skiva DVD-V V CD

VARNING

Det är farligt om föraren ser på DVD när fordonet framförs. Föraren kan distraheras från att hålla blicken riktad framåt och en olycka kan inträffa.

Installera enheten korrekt så att föraren inte kan se på DVD om inte fordonet står stilla och handbromsen är åtdragen.

Om enheten inte installeras korrekt kan föraren se på DVD under körning och kan distraheras från att hålla blicken riktad framåt och orsaka en olycka. Föraren eller andra människor kan skadas allvarligt.

FÖRSIKTIGT

- Alla funktioner fungerar inte för varje DVD. Se instruktionerna för varje DVD för information om vilka funktioner som stöds.
- Fingeravtryck på skivor kan påverka uppspelningen negativt. Ta ut skivan och se efter om det finns fingeravtryck på den om problem uppstår. Rengör skivan om det behövs.
- Om du stänger av strömmen eller tändningen eller byter källa under uppspelning återupptas uppspelningen från det ställe där den avbröts när du startar den igen.
- Om du försöker använda en ogiltig funktion (för den skiva som spelas) så visas följande markering på bildskärmen: 

• Minnet för uppspelningspunkt

Även om du stänger av strömmen eller tändningen eller byter källa under uppspelningen så fortsätter uppspelningen från det ställe där den avbröts när strömmen sätts på igen.

1 Tryck på knappen (LJUD) för att välja läget DVD (CD).

Skärmen visar lägeskärmen DVD (CD).

När en skiva sätts i DVD-spelarens skivfack med etikettsidan uppåt börjar enheten spela upp skivan.

- Den andra sidan av en dubbelsidig DVD spelas inte automatiskt. Ta bort skivan, vänd på den och sätt in den igen.
- SÄTT INTE i skivor som innehåller kartor till navigationssystemet. Att göra det kan orsaka skador.
- Av säkerhetsskäl visas inte video, utan endast ljud hörs under körning.

Om en menybild visas

I DVD-läge kan menybilder visas automatiskt. Om det händer startar du uppspelningen genom att följa instruktionerna nedan.

Omedelbara menyåtgärder DVD-V

1 Tryck på skärmen när DVD-menyn visas.

Tryck direkt på åtgärdsknapparna som visas på skärmen för att manövrera.

- Tryck på [Kontroll] för att visa åtgärdsskärmen.

2 Tryck direkt på DVD-menyn.

- Vissa funktioner kan inte utföras beroende på skivan.

Menyåtgärder DVD-V V CD

1 Tryck på [] (Meny Kontroll).

Menyfunksionsläget visas.

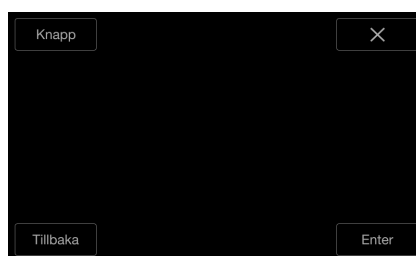

- Du kan inte använda dem under körning.



2 Tryck på [Knapp].

Knapppanelen visas.

Tryck på [Tillbaka] för att återgå till föregående skärmbild.

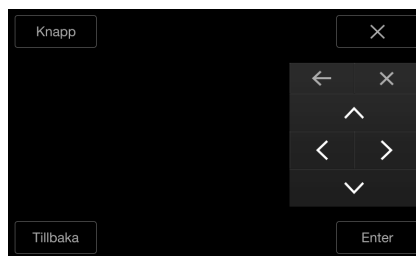
3 Välj önskat menyalternativ genom att trycka på [, [, [] eller [].



- Tryck på [] eller [] för att ändra placeringen av knapppanelen från höger till vänster eller tvärtom.
- Tryck på [] på funktionspanelen för att återgå till skärmen i steg 1.
- Trycker du på [Knapp] visas skärmen för inmatning via den numeriska knappsatsen. Se "Inmatning via den numeriska skärmen" (sidan 68) för mer information om skärmen för inmatning via den numeriska knappsatsen.

4 Bekräfta det markerade alternativet genom att trycka på [Enter].

Inmatning via den numeriska skärmen

DVD-V

- 1 Tryck på [**Knapp**] igen i läget för funktionsmenyn. Den numeriska skärmen med sina sifferknappar visas.
- 2 Tryck på de siffror du vill ange.

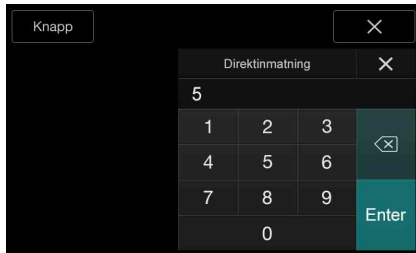

Tryck på [**X**] för att radera ett inmatat nummer. Håll inne [**X**] i minst två sekunder för att ta bort alla siffror som du matat in.

- 3 Bekräfta de inmatade siffrorna genom att trycka på [**Enter**] på skärmen med den numeriska knappsatsen. Tryck på [**X**] för att dölja den numeriska skärmen.
- Du kan inte använda dem under körning.

Visa toppmenyskärmen

DVD-V

V CD

När en DVD-skiva innehåller två eller fler titlar visas toppmenyskärmen.

Tryck på [**≡**] (**Toppmeny**).
Toppmenyskärmen visas.

- Se "Om en menybild visas" (sidan 67) för att utföra nödvändiga åtgärder.

Visa menyskärmen

DVD-V

V CD

Om en DVD-skiva har två eller fler menyer visas en menyskärm över de tillgängliga programmen, ihop med huvudprogrammen.

Tryck på [**≡**] (**Meny**).
Rotmenyskärmen visas.

- Se "Om en menybild visas" (sidan 67) för att utföra nödvändiga åtgärder.

Visa stillbilder (pausa)

DVD-V

V CD

- 1 Tryck på [**▶/||**] under uppspelning.
- 2 Tryck på [**▶/||**] för att återuppta uppspelningen.

- Inget ljud spelas i stillbildsläget.
- Det kan hända att bilden eller ljudet stoppar för ett ögonblick när uppspelningen återupptas från pausläget. Det är inget fel.

Stoppa uppspelning

DVD-V

V CD

Tryck på [**■**] under uppspelning.

"■"-indikatorn visas och uppspelningen stoppas.

- Uppspelningen startas från början om man trycker på [**▶/||**] när uppspelningen är stoppad.

Snabbspolning framåt/bakåt

DVD-V

V CD

- 1 Under uppspelningen, håll in [**⏮**] (snabbspolning bakåt) eller [**⏭**] (snabbspolning framåt).

När knappen hålls nedtryckt i mer än 1 sekund spelas skivan upp framåt/bakåt med dubbel hastighet.

När den hålls nedtryckt i ytterligare 5 sekunder, spelas skivan upp framåt/bakåt med 8 gånger den normala hastigheten.

När den hålls nedtryckt i ytterligare 10 sekunder, spelas skivan upp framåt/bakåt med 32 gånger den normala hastigheten.

- 2 Släpp upp [**⏮**] eller [**⏭**] för att återgå till normal uppspelning.

- Inget ljud spelas upp under snabbspolning framåt/bakåt.
- I DVD-läge kan menyskärmen visas igen under snabbspolning framåt/bakåt.
- Denna åtgärd kanske inte fungerar med vissa skivor.

Hitta början av kapitel/spår/filer

DVD-V

V CD

Tryck på [**⏮**] eller [**⏭**] under uppspelning.

Du växlar mellan kapitlet/spåret/filen varje gång du trycker på knappen och uppspelningen av valt kapitel/spår/fil börjar.

⏭: Tryck på denna för att starta uppspelningen från början av nästa kapitel, spår eller fil.

⏮: Tryck på denna för att starta uppspelningen från början av aktuellt kapitel, spår eller fil.

- Vissa DVD-skivor har inga kapitel.

Extra förklaringar

"Kapitel" är indelningar av film- eller musikstycken på DVD-skivor.
"Spår" är indelningar av film- eller musikstycken på Video-CD-skivor.

Uppspelning framåt/bakåt en bildruta i taget

DVD-V V CD

1 I pausläge, tryck på [◀◀] eller [▶▶].

Bilden matas framåt en bildruta åt gången varje gång du trycker på knappen.

2 Återgå till normalt läge genom att trycka på [▶/||].

- Inget ljud spelas under uppspelningen framåt bildruta för bildruta.
- Uppspelning bakåt en bildruta i taget är endast möjligt vid uppspelning av DVD-V.

Upprepad spelning

DVD-V V CD

Använd den här funktionen för upprepad spelning av skivans titlar, kapitel eller spår m.m.

Tryck på [↺] för att upprepa uppspelningen.

Upprepningsläget växlar varje gång du trycker på knappen.

DVD Video

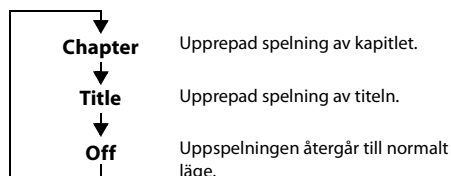

- Läget för upprepad uppspelning stängs alltid av när man håller [↺] intryckt under mer än 2 sekunder.
- Endast skivor som innehåller en spellista kan visas.

Video-CD

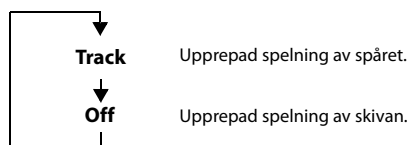

- Displayen kan se olika ut beroende på de anslutna enheterna.
- Med vissa skivor går det inte att byta till läget för upprepad uppspelning.

Söka med titelnummer

DVD-V

Använd den här funktionen för att enkelt hitta positioner på DVD-skivan med hjälp av DVD-titlar. Utför åtgärderna medan uppspelningen är stoppad.

1 Tryck på [□] (Meny Kontroll).

Funktionsmenyns skärm visas.

2 Tryck på [Knapp] igen i läget för funktionsmenyn.

3 Ange önskad titel genom att peka på titelns nummer.

Se sidan 68 för information om hur du använder den numeriska skärmen.

4 Tryck på [Enter].

Uppspelningen startar från det valda numret.

5 Tryck på [X].

- Denna funktion kan inte användas för skivor som inte innehåller titelnummer.
- Vissa skivor kanske inte godkänner alla funktioner.
- Du kan inte använda dem under körning.

Söka direkt efter kapitelnummer

DVD-V V CD

Använd denna funktion för att enkelt flytta till början av kapitel på skivan.

1 Tryck på [□] (Meny Kontroll).

Funktionsmenyns skärm visas.

2 Tryck på [Knapp] igen i läget för funktionsmenyn.

3 Tryck på och ange det kapitelnummer som du vill spela upp.

Se sidan 68 för information om hur du använder den numeriska skärmen.

4 Bekräfta valet genom att trycka på [Enter].

Uppspelningen startar från det valda kapitlet.

5 Tryck på [X].

- Denna funktion är inte tillgänglig med skivor som inte har några kapitel lagrade.
- Du kan inte använda dem under körning.

Byta vinkel

DVD-V

På DVD-skivor där scener filmats ur flera vinklar kan vinkeln bytas under uppspelning.

Tryck på [◁] (Vinkel).

Varje gång du trycker på knappen växlas kameravinkeln mellan de kameravinklar som finns inspelade på skivan.

- Det kan ta en liten stund att byta vinkel.
- Vinkeln kan ändras på ett av två sätt beroende på skivan.
 - Oavbruten övergång: Vinkeln ändras utan avbrott.
 - Övergång med avbrott: När vinkeln ändras visas först en stillbild, varefter den nya vinkeln visas.

Byta ljudspår (DVD-V) (V CD)

På DVD-skivor med flera ljud eller ljudspråk kan du växla ljudet under uppspelning.

Tryck på [] (Ljud).

Varje gång du trycker på knappen växlas ljudet mellan de alternativa ljudspår som finns inspelade på skivan.

- Det ljudspår som valts blir standardinställning varje gång strömmen slås på eller skivan byts ut. Om skivan inte innehåller det spåret så väljs skivans standardspråk istället.
- Alla skivor tillåter inte att du byter till alternativa ljudspår under uppspelning. Välj i sådana fall ljudspåret från DVD-skivans meny.
- Det kan hända att det dröjer en kort stund innan det alternativa ljudspår som valts spelas.

Video-CD-skivor med multiplexljud

Tryck på [] (Ljud).

De vänstra och högra kanalerna används enligt nedan varje gång man trycker på knappen.

Ljud: LL → Ljud: RR → Ljud: LR → Ljud: LL

Byte av textning (undertextspråk) (DVD-V)

På DVD-skivor med textning på flera språk kan du byta textningsspråk under uppspelningen och texten kan dessutom döljas.

Tryck på [] (Undertext).

Om du trycker flera gånger på den här knappen väljs i tur och ordning textning på de språk som finns inspelade på skivan, därefter ställs textningen på AV.

- Det kan dröja en kort stund innan den valda textningen visas.
- Alla skivor tillåter inte att du byter textning under uppspelning. Välj i sådana fall textningen från DVD-skivans meny.
- Det textningsspråk som valts blir standardinställning varje gång strömmen slås på eller skivan byts ut. Om skivan inte innehåller det språket så väljs skivans standardspråk istället. Textningens språk kan dock variera mellan olika skivor.
- På vissa skivor visas textningen även om den stängs av. Textningens språk kan dock variera mellan olika skivor.

Funktionen för infoläge

Du kan visa skivinformation.

1 Under uppspelning, tryck på [] (Display).

Uppspelningsstatusen visas.

2 Uppspelningsstatusen stängs när du trycker på [] (Display).

- För mer information om visningsexempel, se infoläget i "Exempel på huvudskärmen för DVD-video" (sidan 66) eller "Exempel på huvudskärmen för video-CD" (sidan 66).

Byta visningsläge

Du kan växla displayläget genom att trycka på [] (Displayläge). Se "Byta visningsläge (under uppspelning av videofil)" (sidan 60) för utförlig information.

- Du kan inte använda dem under körning.

HDMI-användning

■ iPhone, smartphone etc.

Utmatningen för din elektroniska enhet speglas på den här enheten via HDMI-kontakten. Styrning från den här enheten är inte möjligt.

- Den elektroniska enheten måste ha ett HDMI-utgångsgränssnitt.
- Det är inte alla enheter med HDMI-utgångsgränssnitt som upptäcks av denna enhet.
- Använd bara Alpines särskilda HDMI-anslutningskabel.

1 Tryck på knappen [] (LJUD) för att välja HDMI-läget.

Skärmen visar HDMI-lägeskärmen.

- Du kan välja och ändra källa från menyskärmen (sidan 19) eller favoritskärmen (sidan 22).
- Av säkerhetsskäl visas inte video, utan endast ljud hörs under körning.

2 I HDMI-spelarläget visar enhetens skärm innehållet från den elektroniska utrustningen som en spegelbild.

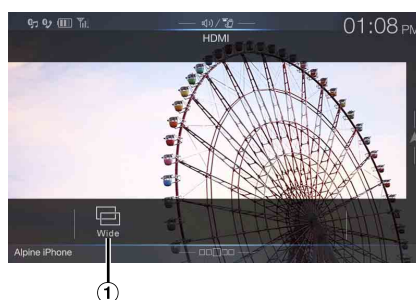

- ① Du kan välja läge för skärmen
Se "Byta visningsläge (under uppspelning av videofil)" (sidan 60) för utförlig information.

- Du kan inte använda dem under körning.

Växla källa när två HDMI-enheter är anslutna

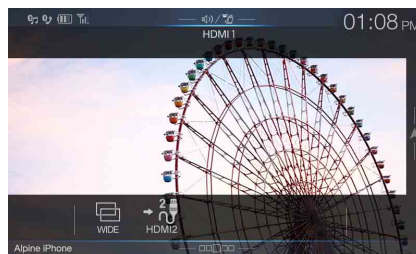

Du kan endast växla källa när du har anslutit HDMI val och "Ställa in HDMI val till på/av" (sidan 48) är inställt till "On".

■ Skärmbildsexempel när HDMI-inställningen är "HDMI 1"



Tryck på [] (HDMI 2).

HDMI-källan växlar till HDMI 2 och funktionsknappen ändras till [] (HDMI 1).

Varje gång du trycker på [] (HDMI 1)* eller [] (HDMI 2), ändras HDMI-källan.

* När HDMI-inställningen är "DVD" ändras funktionsknappen till [] (DVD).

Använda Bluetooth

Inställning innan användning

Om Bluetooth

Bluetooth är en trådlös teknik som gör det möjligt för mobila enheter och/eller datorer att kommunicera över kortare avstånd. Detta gör det möjligt att ringa eller skicka information trådlöst mellan Bluetooth-kompatibla enheter. Bluetooth-överföringar är möjliga i det olicensierade 2,4 GHz-spektrumet om avståndet mellan enheterna är mindre än 10 meter. Se Bluetooths hemsida (<http://www.bluetooth.com/>) för mer information.

- Beroende på Bluetooth-version, kan eventuellt en Bluetooth-kompatibel enhet inte kommunicera med den här enheten.
- Korrekt funktion av den här enheten med alla Bluetooth-kompatibla enheter kan inte garanteras. För hantering av den Bluetooth-kompatibla enheten kontakta din ALPINE-återförsäljare eller ALPINE-webbplats.
- Beroende på omgivningen, kan den trådlösa Bluetooth-anslutningen vara instabil.
- När du ringer ett samtal, eller utför inställningsoperationer ska du först parkera bilen på en säker plats.
- Funktionen kan skilja sig beroende på de anslutna Bluetooth-kompatibla enheterna. Se också användarhandboken för anslutna enheter.

Om handsfree-telefonen

Handsfree-samtal är möjliga vid användning av en HFP-kompatibel mobiltelefon (handsfree-profil) med den här enheten.

- Undvik handsfreesamtal i tät trafik eller på smala eller väldigt tvärgator.
- Stäng fönstren för att minska bakgrundsljudet.
- Om båda parter som ringer använder sig av handsfree-enheter eller samtalet görs på en plats med oväsen är det normalt att det är svårt att höra den andra personens röst.
- Rösterna kan låta onaturliga beroende på telefonlinjens förhållanden eller på grund av att vissa mobila enheter används.
- När du använder en mikrofon, prata direkt in i mikrofonen för att få bästa möjliga ljudkvalitet.
- Vissa mobiltelefonfunktioner beror på de funktioner och inställningar som omfattas av serviceleverantörens nätverk. Dessutom kanske vissa funktioner inte är aktiverade av din operatör och/eller så kan operatörens nätverksinställningar begränsa funktionens funktionalitet. Kontakta alltid din operatör om funktioners tillgänglighet och funktionalitet.
- Alla funktioner, all funktionalitet och andra produktspecifikationer, samt informationen i användarmanualen, är baserade på den senaste tillgängliga informationen och ansågs vara korrekta vid utskriftstidpunkten.
- Alpine förbehåller sig rätten att ändra all information eller specifikationer utan förvarning eller skyldighet.
- Notera att när du ansluter en iPhone 5 eller senare/Android-smartphone som har Android Auto-appen installerad, kan det hända att funktionsskärmen skiljer sig från detta avsnitt.

Innan du använder Bluetooth

Innan du använder handsfree-telefonen/ljudfunktionen, måste följande inställningar göras.

- 1 Ställ in "Bluetooth" på "On" (☑).
- 2 Registrera en Bluetooth-enhet i denna enhet (sidan 28).

- Se "Bluetooth-inställning" (sidan 28).
- Du kan söka efter enheten med en Bluetooth-kompatibel enhet och sedan ansluta den Bluetooth-kompatibla enheten till denna enhet. Enhetens namn som exempelvis X902D m.fl. visas på din telefon och lösenordet är som standard "0000". Se också användarhandboken för anslutna enheter.

Styrning av handsfreetelefon

Tryck på [Telefon] på meny-skärmen för att visa telefonmeny-skärmen (sidan 71).



Knappen [Telefon]

Exempel på telefonmeny-skärmen

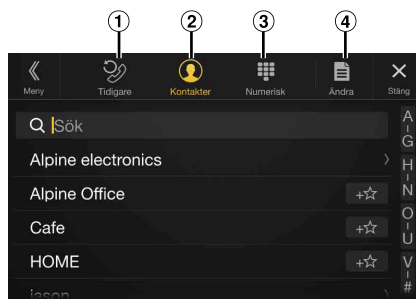

- 1 Lista över Tidigare händelser*
Du kan visa upp 60 objekt, som till exempel telefonnummer för de senaste inkomna samtalen, missade samtal och utgående samtal, och kontaktnamn som är registrerade i telefonboken. Om det finns 60 objekt i listan raderas det äldsta objektet när ett nytt objekt läggs till.
- 2 Lista över Kontakter*
Du kan ringa ett samtal från telefonboken eller redigera telefonboken.
- 3 Numerisk skärm
Används för att skriva in ett telefonnummer.
- 4 Ändra*
Används för att redigera listan över Kontakter.

* När du ansluter två handsfree-telefoner visas informationen för den Bluetooth-enhet som ställts in som primär.

Besvara ett samtal

Inkommande samtal tillkännages genom rington och ett visat meddelande (telefonnummer, etc.).

1 Ett inkommande samtal sätter igång ringtonen och en inkommande samtalsvisning.

Skärm för Inkommande samtal

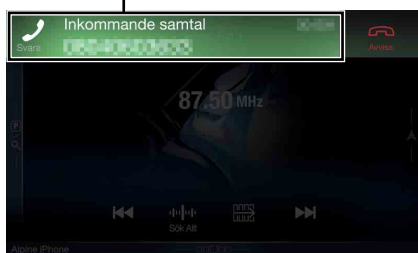

2 Tryck på skärmen för inkommande samtal Samtalet startar.

Område för samtalsinfo

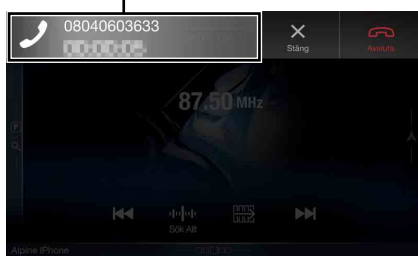

- Du kan också starta samtalet genom att trycka på knappen ↻ (PHONE).
- Under ett samtal tystas ljudet för det aktuella läget på enheten. Efter samtalet återupptas uppspelning.
- När numret på personen som ringer förmedlas till systemet, visas namnet om dennes namn är lagrat i telefonboken. Om namnet inte är lagrat, visas numret. När varken namnet eller numret är tillgängliga visas "Okänd".
- Tryck på [📞] (Avvisa) för att avvisa ett inkommande samtal.
- Tryck på området för samtalsinfo eller tryck på knappen ↻ (PHONE) under ett samtal för att byta till skärmen för telefonanvändning. Sedan kan du justera talvolym etc. Se "Funktioner under ett samtal" (sidan 75) för mer information.
- Tryck på [X] under ett samtal för att dölja området för samtalsinfo. För att visa det igen trycker du eller sveper nedåt på [📞] på skärmens övre del.
- Om du får ett inkommande samtal på den sekundära (primära) handsfree-telefonen när ett inkommande samtal eller en konversation pågår på den primära (sekundära) handsfree-telefonen, går det inte att svara på samtalet på den sekundära (primära) handsfree-telefonen utan att först avsluta samtalet på den primära (sekundära) handsfree-telefonen.

Avsluta samtalet

1 Tryck på [📞] (Avsluta). Samtalet avslutas.

Funktion för samtal väntar

Om någon ringer under ett samtal visas ett meddelande på skärmen. Den här funktionen kan endast användas om den anslutna telefonen är utrustad med funktionen för samtal väntar.

Annat inkommande samtal under ett samtal i området för samtalsinfo

Skärm med meddelande om annat Inkommande samtal

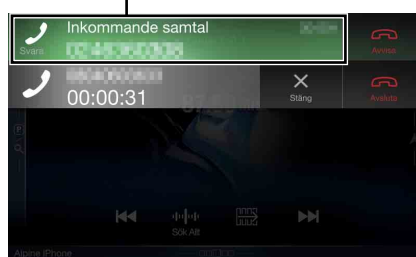

Genom att trycka på skärmen med meddelande om annat inkommande samtal kan du pausa det första samtalet för att svara det andra.

Skärm för Samtal väntar

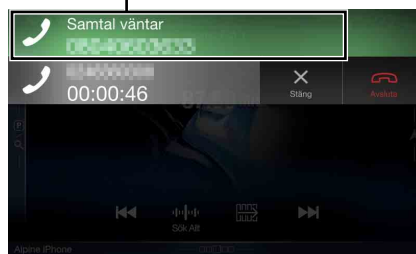

- Tryck på skärmen för väntande samtal eller på knappen ↻ (PHONE) för att växla mellan ringande parter.
- För att avsluta ett samtal trycker du på [📞] (Avsluta).

Annat inkommande samtal under ett samtal på skärmen för telefonanvändning

- Visning eller funktion kan skilja sig åt beroende på ansluten mobiltelefon eller mobiltelefonen från den som ringer.

Skärm med meddelande om annat Inkommande samtal

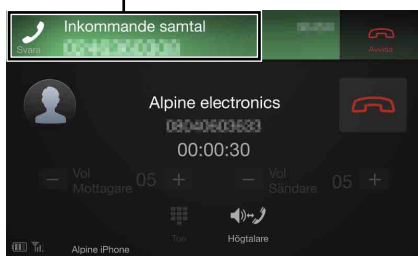

Genom att trycka på skärmen med meddelande om annat inkommande samtal kan du pausa det första samtalet för att svara det andra.

Skärm för Samtal väntar

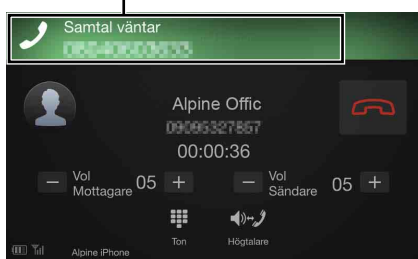

- Tryck på skärmen för väntande samtal eller på knappen (PHONE) för att växla mellan ringande parter.
- För att avsluta ett samtal trycker du på (Avsluta).
- Den här enheten stöder bara funktionen för samtal väntar för mobiltelefon. Funktionen för annat samtal och trepartssamtal för mobiltelefon kan inte användas från den här enheten. Dessutom kan skärmen sluta fungera korrekt.

Ringa

Ringa med hjälp av favoritfunktionen

Du kan ringa samtal med hjälp av snabbvalsfunktionen för nummer som har registrerats i Favorit. Se "Favoritfunktionen" (sidan 22) för utförlig information.

- 1 Håll -knappen (Favorit) intryckt i minst 2 sekunder. Favoritskärmen visas.

Favoritskärmen

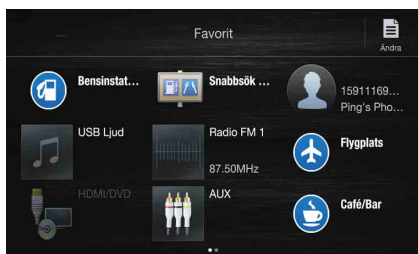

- 2 Tryck på snabbvalsikonen

En kontakts namn, telefonnummer och bekräftelsemeddelande för telefonnumret visas.

- 3 Tryck på [Ring upp].

Samtalet rings.

Ringa med hjälp av telefonmenyn

Ringa via listan över tidigare händelser

- 1 Tryck på (Tidigare) för att byta till skärmen för listan över tidigare händelser.

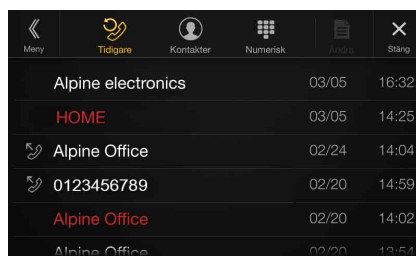

Historik för uppringda samtal:

Namn eller nummer/datum

Historik för mottagna samtal:

Namn eller nummer/datum

Historik över missade samtal:

Namn eller **nummer**/datum

- 2 Tryck på namnet på den kontakt som du vill ringa.

Skärmen med detaljerad information visas.

- 3 Tryck på .

Samtalet rings.

Ringa med hjälp av listan över Kontakter (telefonboken)

- 1 Tryck på (Kontakter) för att byta till skärmen för listan över Kontakter.

- 2 Tryck på namnet på den kontakt som du vill ringa.

Skärmen för telefonanvändning visas.

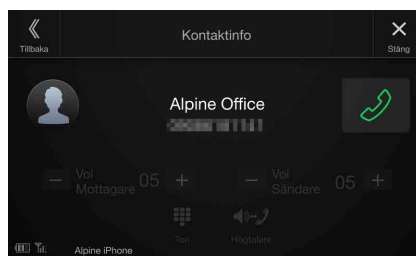

- 3 Tryck på .

Samtalet rings.

Slå in ett telefonnummer för att ringa ett samtal

1 Tryck på [☰] (Numerisk).

Skärmen för nummerinmatning (Numerisk) visas.

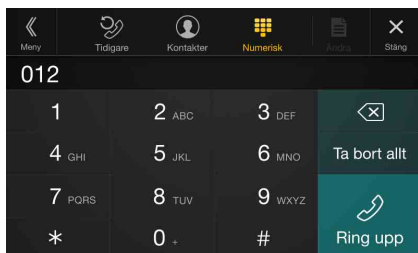

Tryck på [X] för att radera ett inmatat nummer.

Tryck på [Ta bort allt] för att radera alla inmatade nummer.

2 Skriv in det telefonnummer du önskar ringa.

- Du kan skriva in upp till 31 siffror.

3 Tryck på [📞] (Ring upp).

Ett bekräftelsemeddelande för telefonnumret visas.

4 Tryck på [Ring upp].

Samtalet rings.

Använda röstigenkänningsfunktionen

Du kan använda Siri-funktionen i din iPhone eller ringa ett samtal genom att använda din smartphones röststyrningsfunktion.

Använda Siri

Du kan använda Siri-funktionen i din iPhone. För att använda den här funktionen måste du aktivera Siri-funktionen i din iPhone.

- Anslut din iPhone till enheten via Bluetooth och ställ sedan in "Hands-free" eller "Båda" (sidan 28).
- De tillgängliga funktionerna kan variera beroende på den anslutna iPhone:n.
- Siri och andra strömmande tjänster aktiveras genom att man ansluter till kompatibla smartphones som kan ta emot data. Se till att mobildata och/eller Wi-Fi är påslaget på din smartphone om du ska använda dessa funktioner.
- Omfattande användning av Siri eller andra strömmande tjänster kan öka din telefons dataanvändning. Kontrollera med din operatör att du har en lämplig surfmängd.

1 Tryck på [📞] eller VOICE-knappen.

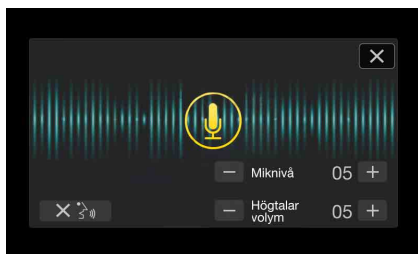

Skärmbilden Röststyrningsläge visas.

2 Tala i mikrofonen som medföljer med den här enheten.

- Om inget tal detekteras, kan enheten göra paus beroende på den anslutna iPhone:s version. Tryck i så fall på mikrofonikonen [📞] mitt på skärmen för röststyrningsläge. Du kan fortsätta använda röststyrningsläget.

3 Avsluta röststyrningsläget genom att trycka på [X] eller tryck på [📞] eller VOICE-knappen.

- Beroende på iPhone kan det hända att Siri-funktionen avslutas automatiskt.

Justera volymen

Justera högtalar/mikrofonvolymen i röststyrningsläge. Utför samma procedur för att justera högtalar/mikrofonvolym för handsfreetelefon.

Tryck på [–] eller [+].

Justera volymen för högtalare och mikrofon.

Stoppa insignalen till mikrofonen

Om det omgivande ljudet (vägbuller etc.) är högt kan du bryta insignalen till mikrofonen i 3 sekunder.

Tryck på [X 📞].

Röstuppringningsfunktion

Du kan ringa ett samtal genom att använda röststyrning.

- Anslut din smartphone till enheten via Bluetooth och ställ sedan in "Hands-free" eller "Båda" (sidan 28).

1 Tryck på [📞] eller VOICE-knappen.

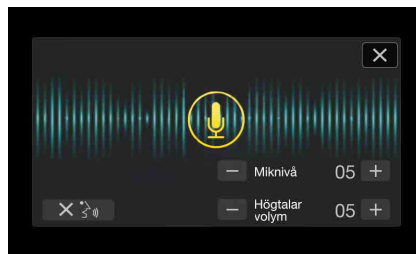

Skärmbilden Röstuppringningsläge aktiveras.

2 Säg telefonnumret * eller namnet * du vill ringa i mikrofonen.

- * Numret och namnet beror på röstuppringningsinformationen som lagrats i din smartphone.

3 Avsluta röstuppringningsläget genom att trycka på [X] eller tryck på [📞] eller VOICE-knappen.

- Du kan endast utföra den här åtgärden när en röstuppringningskompatibel mobiltelefon är ansluten.
- Röstuppringningsfunktionens prestanda beror på din smartphones igenkänningsområde och mikrofonens monteringsplats. Att tänka på när mikrofonen monteras.
- Röstuppringningens funktion beror på vilka funktioner som finns tillgängliga på telefonen. Mer information finns i användarhandboken till mobiltelefonen.
- Beroende på din smartphone kan det hända att röstuppringningsfunktionen avslutas automatiskt.

Justera volymen

Justera högtalar/mikrofonvolymen i röstsuppringsläge. Utför samma procedur för att justera högtalar-/mikrofonvolym för handsfreetelefon.

Tryck på [–] eller [+].

Justera volymen för högtalare och mikrofon.

Stoppa signalen till mikrofonen

Om det omgivande ljudet (vägbuller etc.) är högt kan du bryta signalen till mikrofonen i 3 sekunder.

Tryck på [X] [🔊].

Funktioner under ett samtal

Skärmen för telefonanvändning

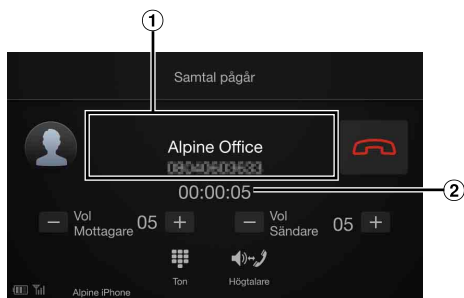

1 Namn och telefonnummer

- Om informationen har registrerats med en grupp visas även gruppnamnet. Men, beroende på den anslutna mobiltelefonen, kan det kanske inte visas.

2 Samtalstid

Reglering av talvolym

Du kan justera Vol Mottagare och Miknivå (mikrofonnivå) under ett telefonsamtal.

Tryck på [–] eller [+].

Du kan reglera volymen i 11 nivåer.

Ställa in röstutgång

Röstutgången för samtal kan ändras mellan bilens och mobiltelefonens högtalare.

Tryck på [🔊] (Högtalare).

- Beroende på mobiltelefon kanske den här åtgärden inte kan utföras.

DTMF (Touch-Tone)-funktion

Sänder över en DTMF (Touch-Tone) under ett samtal.

1 Tryck på [🔢] (Ton).

Skärmen för nummerinmatning (Numerisk) visas.

2 Mata in numret.

- Du kan sända över en Touch-Tone-signal under ett samtal.

Telefonboksfunktion

Exempel på telefonboksskärmen

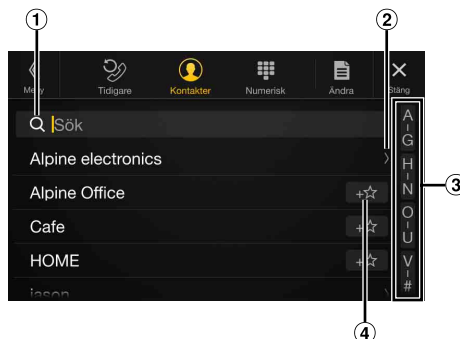

- 1 Används för att söka genom att direkt mata in ett namn eller telefonnummer med den numeriska skärmen. Se "Hur du matar in tecken och siffror (tangentbord)" (sidan 21) för utförlig information.
- 2 Visas när flera telefonnummer är registrerade. Tryck på [>] för att visa listan över registrerade telefonnummer.
- 3 Används för att förfina sökningen efter namn etc. Se "Alfabetisk sökfunktion" (sidan 63) för utförlig information.
- 4 Tryck på [+★] för att registrera som favorit.

Synkronisera telefonboken

Du kan synkronisera systemets telefonbok med mobiltelefonens telefonbok.

1 Tryck på [📁] (Ändra).

2 Tryck på [Ladda ner].

3 Tryck på [SYNC].

Synkronisering av telefonboken påbörjas.

- Du kan spara upp till 1 000 registrerade namn i telefonboken.
- Du kan spara upp till 5 telefonnummer för en persons namn.

Lägga till telefonboken

1 Tryck på [📁] (Ändra).

2 Tryck på [Ladda ner].

3 Tryck på [Add].

Väntar i standby för anslutning av mobiltelefonen.

- Tryck på [Avbryt] för att avbryta standby-läget.

4 Mobiltelefonen kommer i kontakt med denna enhet och för sedan över telefonboken från mobiltelefonen till denna enhet.

- Mobiltelefonens anslutning avbryts medan telefonboken förs över.

Radera poster i telefonboken

Radera en post från telefonboken

- 1 Tryck på [☰] (Ändra).
- 2 Tryck på kryssrutan [☐] för namnet (eller telefonnumret) för den kontakt som du vill radera. En bock (☑) visas i kryssrutan.
 - Du kan välja upp till 10 namn och nummer samtidigt.
- 3 Tryck på [☒] (Ta bort).
Bekräftelseskärmen visas.
Alla raderas om det finns flera telefonnummer registrerade.
- 4 Tryck på [OK].
Det markerade numret raderas.

Radera alla poster från telefonboken

- 1 Tryck på [☰] (Ändra).
- 2 Tryck på [☒] (Ta bort allt).
Bekräftelseskärmen visas.
- 3 Tryck på [OK].
Alla poster från telefonboken raderas.

Söka i telefonboken

Du kan ringa ett samtal med hjälp av telefonbokens sökfunktion.

- 1 Tryck på [🔍] (Sök).
Skärmen för inmatning av användarnamn (tangentbord) visas.
 - 2 Mata in bokstäverna i namnet som du vill söka efter och tryck på [OK].
En lista över namn som börjar med de bokstäver som du matade in visas.
 - 3 Tryck på det namn som du vill ringa.
Skärmen för telefonanvändning visas.
 - 4 Tryck på [📞].
Samtalet rings.
- Se "Hur du matar in tecken och siffror (tangentbord)" (sidan 21) för mer information om hur du matar in tecken med knappsatsen.
 - Om det finns färre än fem registrerade objekt i telefonboken kan du inte använda telefonbokens sökfunktion.

Bluetooth Audio

Om en Bluetooth-kompatibel mobiltelefon, bärbar spelare, etc. är trådlöst ansluten kan du spela upp en låt (åtgärden kan styras från enheten).

- Användningen varierar beroende på den Bluetooth-kompatibla enheten.

Exempel på huvudskärm för Bluetooth Audio



Funktionsläge

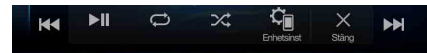

- ① Nuvarande spår nr./Totalt låt nr.
- ② Artistnamn
- ③ Låtnamn
- ④ Albumnamn
- ⑤ Förfluten tid
- ⑥ Tryck eller svep åt höger för att använda snabbsökning och fullständig sökning.

Exempel på skärmen för snabbsökningsläget

Svep vertikalt i listan för att bläddra sida.



- ⑦ Knapp för fullständig sökning
Svep åt höger när du använder läget för fullständig sökning.
- Knapparna som visas på skärmen kan se annorlunda ut beroende på AVRCP-versionen.
 - Sångnamn/Låtnamn/Artistnamn/Albumnamn/Förfluten tid visas ej för AVRCP Ver. 1.0.
 - För att spela upp ljud behövs en mobiltelefon eller en bärbar spelare som följer A2DP (Advance Audio Distribution Profile) eller AVRCP (Audio/Video Remote Control Profile).
Vissa funktioner fungerar bara med vissa enheter.
 - Under samtal pausas ljudet från Bluetooth-ljudkällan.

Kompatibla AVRCP-versioner: 1.0, 1.3, 1.4, 1.5

- Tillgängliga funktioner kan variera beroende på AVRCP-versionen.

Uppspelning

1 Tryck på knappen (LJUD) för att välja läget Bluetooth Audio.

Skärmen visar lägeskärmen Bluetooth Audio.

- Du kan även välja och ändra källa från menyskärmen (sidan 19) eller favoritskärmen (sidan 22).

2 Välj spår (fil) genom att trycka på [] eller [].

Gå tillbaka till början av aktuell fil:

Tryck på [].

Snabbspolning bakåt av den aktuella filen:



Håll inne [].

Fortsätt till början av nästa fil:

Tryck på [].

Snabbspolning framåt av aktuell fil:

Håll inne [].

- Knapparna ,  har samma funktion som ovan.

3 Tryck på [/||] för att göra paus i uppspelningen.

Upprepa uppspelning

Endast tillgängligt för AVRCP Ver. 1.3, 1.4 och 1.5.

1 Tryck på [].

Popup-fönstret för val av upprepad uppspelning visas.

- [] visar valt läge.

2 Välj önskat upprepat läge.

Val av upprepat läge ändrar knappen.

Alla Spår : När alla spår har spelats upp börjar uppspelningen om från början.

Grupp : Endast filer i en grupp spelas upp upprepade gånger.

Enskilt spår : Endast spåret som spelas för tillfället spelas upp upprepade gånger.

Off : Det upprepade läget är avstängt.

- Användningen kan variera beroende på den anslutna Bluetooth-kompatibla enheten.

Slumpmässig uppspelning

Endast tillgängligt för AVRCP Ver. 1.3, 1.4 och 1.5.

1 Tryck på [].

Popup-fönstret för val av slumpmässig uppspelning visas.

- Knappen [] visar valt läge.

2 Välj önskat läge för slumpmässig uppspelning.

Valt läge för slumpmässig uppspelning ändrar knappen.

Alla Spår : Alla låtar på de BLUETOOTH-kompatibla enheterna spelas upp i slumpvis ordning. Ingen låt spelas upp två gånger förrän alla låtar först spelats upp en gång.

Grupp : En grupp väljs slumpmässigt och låtarna i gruppen spelas upp i ordning. Efter att alla låtar i gruppen har spelats upp väljs nästa grupp slumpmässigt.

Off : Slumpmässigt läge är avstängt.

- Användningen kan variera beroende på den anslutna Bluetooth-kompatibla enheten.

Sökfunktion

Endast tillgängligt för AVRCP Ver. 1.4 och 1.5.

Listan som visas skiljer sig från den anslutna Bluetooth-enheten.

Du kan söka efter önskad låt genom att använda något av lägena snabbsökning eller fullständig sökning.

Snabbsökning

Tryck på önskat gruppnamn eller filnamn.

Den valda gruppen*¹ eller filen spelas upp.

*¹ Den första filen i den markerade gruppen spelas upp.

- Se  i "Exempel på huvudskärm för Bluetooth Audio" (sidan 76) för att växla till snabbsökningsläget.

Fullständig sökning

Tryck på önskat gruppnamn*² eller filnamn.

När du väljer ett filnamn spelas den låten upp.

När du väljer ett gruppnamn ska du upprepa samma procedur för att välja nästa gruppnamn eller filnamn.

*² När du trycker på [] bredvid ett gruppnamn spelar enheten upp låtarna i den gruppen från början.

- Se  i "Exempel på skärmen för snabbsökningsläget" (sidan 76) för att växla till läget för fullständig sökning.
- Se "Om grundläggande användning av listskärmen" (sidan 17) för mer information om hur du byter lista som visas eller återgår till föregående sida på listskärmen.

Ansluta en Bluetooth-enhet

Om en Bluetooth-enhet registreras i enheten möjliggörs automatisk anslutning.
Om den inte ansluter automatiskt, gå igenom anslutningsproceduren igen.

- 1 Tryck på [🔊] (Enhetsinst).**
Popup-fönstret för val av enhetsinställningar visas.
- 2 Tryck på [Återanslut].**
Bluetooth-anslutningen påbörjas.

Avbryta Bluetooth-anslutningen

- 1 Tryck på [🔊] (Enhetsinst).**
Popup-fönstret för val av enhetsinställningar visas.
- 2 Peka på [Koppla från].**
Bluetooth-anslutningen avbryts.

Ändra den anslutande Bluetooth-enheten

Om flera Bluetooth-enheter är registrerade i denna enhet kan du ändra anslutningen mellan de registrerade enheterna.

- 1 Tryck på [🔊] (Enhetsinst).**
- 2 Tryck på [Ändra enhet].**
- 3 Tryck på [🎵] (Ljud) eller [🖱️] (Hands-free) för den valda enheten.**
Anslutningen kommer att föras över till den valda enheten.

AUX-enhet (tillval)

Styra AUX-enheter (tillval)

För att använda enheter som är anslutna till AUX-terminalerna på enheten, följ proceduren som beskrivs nedan.

- Ställ in AUX på "On". Se "AUX-inställning" (sidan 43).
- Beroende på den anslutna enheten fungerar eventuellt inte knapparna på skärmen, eller så kan deras funktion vara annorlunda.

⚠ VARNING

Det är farligt (och olagligt i många länder) för föraren att se på TV/Video under körning av fordonet. Föraren kan distraheras från att hålla blicken riktad framåt och en olycka kan inträffa.

Installera enheten korrekt så att föraren inte kan se på TV/video om inte fordonet står stilla och handbromsen är åtdragen.

Om enheten inte installeras korrekt kan föraren titta på TV/video under körning och kan distraheras från att hålla blicken riktad framåt och orsaka en olycka. Föraren eller andra människor kan skadas allvarligt.

Tryck på knappen **LJUD** för att välja extraläget (AUX)*. Skärmen visar skärmen för extraläget (AUX).

* Namnet som gets som lägesnamn i "Ställa in AUX-namn" (sidan 43) visas.

- Av säkerhetsskäl visas inte video, utan endast ljud hörs under körning.
- Du kan välja och ändra källa från menyskärmen (sidan 19) eller favoritskärmen (sidan 22).
- Mer information om den anslutna extraenheten finns i den enhetens användarmanual.

Skärmbild för AUX-åtgärder under uppspelning av videofil

Tryck på skärmen.

Åtgärdsskärmen för extrafunktioner (AUX) visas.

- Åtgärdsskärmen växlar över till visningsskärmen för extraläget (AUX) under 5 sekunder efter det att en åtgärd har utförts. För att dölja åtgärdsskärmen för extrafunktioner (AUX), tryck på området för videovisning.

Använda AUX, AUX DVD, Spel eller USB Spelare

- Exempel på lägesvisning för AUX, AUX DVD, Spel, USB-spelare

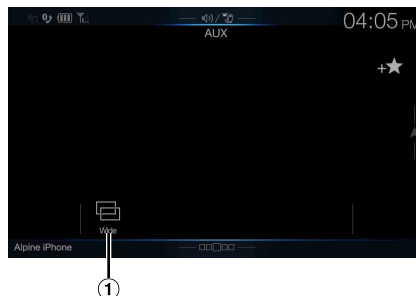

- 1 [] (Visningsläge)
Se "Byta visningsläge (under uppspelning av videofil)" (sidan 60) för utförlig information.
 - Du kan inte använda dem under körning.

Använda en extern DVD-spelare

- Visningsexempel för extern DVD-spelare

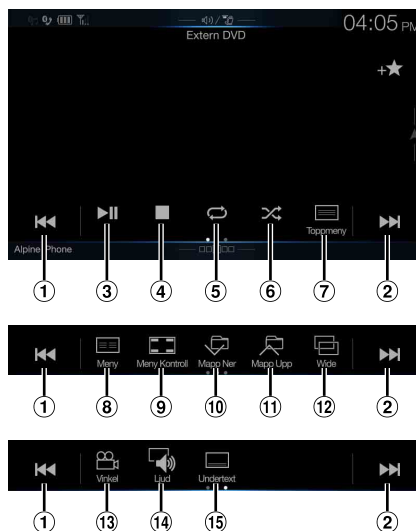

- 1 []
Tryck på knappen för att gå till början av aktuellt kapitel/spår/fil. Tryck på knappen igen för att hitta början av föregående kapitel/spår/fil. Tryck och håll in för att snabbspola bakåt.
- 2 []
Tryck på knappen för att gå vidare till början av nästa kapitel/spår/fil. Tryck och håll in för att snabbspola framåt.
- 3 []
Växlar mellan uppspelning och paus.
- 4 []
Om du trycker under uppspelning påbörjas ett förstopp. Om du trycker igen stoppas uppspelningen.
- 5 []
Startar/Stoppar upprepade uppspelning.
- 6 []
Startar/stoppar M.I.X.-uppspelning.

- ⑦ [☰] (Toppmeny)
Toppmenyskärmen visas.
- ⑧ [☰] (Meny)
Menyskärmen visas.
- ⑨ [☰] (Meny Kontroll)*
Läget för funktionsmenyn visas.
- ⑩ [↶] (Mapp Ner)
Byter program/spellista/mapp nedåt.
- ⑪ [↷] (Mapp Upp)
Byter program/spellista/mapp uppåt.
- ⑫ [☰] (Visningsläge)*
Du kan ställa in visningsläge. Se "Byta visningsläge (under uppspelning av videofil)" (sidan 60) för utförlig information.
- ⑬ [◂] (Vinkel)
Byter vinkel.
- ⑭ [🔊] (Ljud)
Byter ljud.
- ⑮ [☰] (Undertext)
Byter undertexter.

■ Skärmexempel på läget för funktionsmenyn

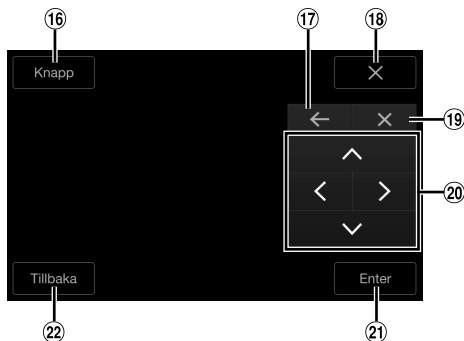

- ⑬ [Knapp]
Läget för funktionsmenyn visas.
- ⑭ [↶], [↷]
Flyttar knapppanelens läge.
- ⑮ [X]
Stänger läget för funktionsmenyn.
- ⑯ [X]
Stänger knapppanelen.
- ⑰ [↶], [↷], [↵], [↹]
Flyttar menymarkören.
- ⑱ [Enter]
Bestämmer den markerade posten.
- ⑲ [Tillbaka]
Återgår till föregående post/skrämbild.

* Du kan inte använda dem under körning.

Använda en extern DVD-växlare

DVD-CHG.-funktionsskärmen och funktionsmenyn är samma som funktionsskärmen för den externa DVD-spelaren. Se "Använda en extern DVD-spelare."

■ Visningsexempel för extern DVD-växlare



- ① [Skiva 1]-[Skiva 6]
Väljer en Skiva.
 - Tryck på vänster sida av åtgärdsskärmen eller svep åt höger för att visa skärmen för val av Skiva.

Använda den mobila digitala TV-mottagaren (DVB-T)

■ Skärmexempel på läget för funktionsmenyn

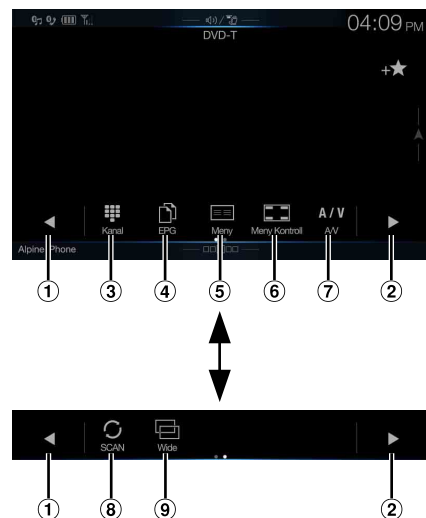

- ① [↶]
Växlar kanalnummer eller favoritkanalnummer nedåt.
- ② [↷]
Växlar kanalnummer eller favoritkanalnummer uppåt.
- ③ [Kanal] (Kanal eller favorit)
Växlar mellan kanalläget och favoritkanalläget.
- ④ [EPG]*
Ta fram den elektroniska programguiden (EPG).
- ⑤ [☰] (Meny)*
Ta fram menyskärmen.
- ⑥ [☰] (Meny Kontroll)*
Ta fram läget för funktionsmenyn.
- ⑦ [A / V] (A/V)
Växlar källan.
- ⑧ [SCAN]
Tryck på knappen för att starta skanningsproceduren.
- ⑨ [☰] (Visningsläge)*
Du kan ställa in visningsläge. Se "Byta visningsläge (under uppspelning av videofil)" (sidan 60) för utförlig information.

* Du kan inte använda dem under körning.

- Om inställningen för "Ställa in Direct-touch-funktionen" (sidan 43) är inställd på "On", är direct-touch möjligt. Tryck direkt på åtgärdsknappar som visas på skärmen för att manövrera. Tryck på [Kontroll] för att visa åtgärdsskärmen.

Använda en TV

■ Skärmexempel på läget för funktionsmenyn

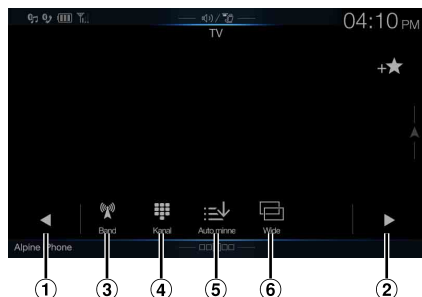

- ① [◀], [◀◀]
Växlar kanalnummer/förvalskanal nedåt.
- ② [▶], [▶▶]
Växlar kanalnummer/förvalskanal uppåt.
- ③ [📶] (Band)
Växlar bandet.
- ④ [📺] (Ställ in) (Kanal eller Förval eller Manuellt)
Växlar mellan kanalläge, förvalsläge och manuellt läge.
- ⑤ [⏮] (Auto minne)
Tunern söker och lagrar stationer automatiskt.
- ⑥ [📄] (Visningsläge)*
Du kan ställa in visningsläge. Se "Byta visningsläge (under uppspelning av videofil)" (sidan 60) för utförlig information.

* Du kan inte använda dem under körning.

Kamerans funktion (tillval)

När en tillvalskamera är ansluten kan bilden från kameran visas på bildskärmen.

Frontkamera eller backkamera kan anslutas till den här enheten.

Gör inställningen Välj kamera (Fram, Bak eller Annan) beroende på din anslutna kamera. Se "Ställa in kameraingången" (sidan 44) för utförlig information.

Frontkamera:

När HCE-C257FD/HCE-C212FD är ansluten kan man se förhållandena framför bilen, t.ex. föremål, människor och andra faror.

Backkamera:

Om en kamera i HCE-C127D/HCE-C157D/HCE-C252RD-serien är ansluten och du lägger i backväxeln, visas bilden i backkameran (ledmärken för bilens bredd och tillgängliga avstånd) automatiskt på enhetens bildskärm.

Annan kamera:

Ställ in detta när du ansluter en annan kamera än frontkameran eller backkameran, som till exempel en rumskamera eller sidokamera.

Du kan justera kamerans bildkvalitet.

Inställningsalternativ: Ljus / Färg / Kontrast

Se "Inställning av visual" (sidan 36).

Användning av backkamera

Visa den bakre kamerabilden från menyskärmen

1 Tryck på knappen MENU.

Menyskärmen visas.



Knappen [Kamera]

- Du kan också visa menyskärmen genom att trycka på [\wedge] på den nedre delen av skärmen Ljudkällor eller genom att svepa uppåt.

2 Peka på [Kamera].

Bilden från den bakre kameran visas.

- Tryck på skärmen när kamerabilden visas och tryck på [\times] eller [\ll] för att återgå till huvudskärmen eller föregående skärm.
- Du kan utföra en guidejustering. Se "Justera guiden för Bak-/Front-/Sidokamera" (sidan 45) för utförlig information.

Visa den bakåtriktade videon när bilen backar

1 Lägg i backen med växelspaken (R).

Bilden som är riktad bakåt visas medan bilen har backväxel i.

2 Om du placerar växelspaken i något annat läge än backen (R), återgår bildskärmen till föregående skärmbild.

- Förlita dig aldrig helt på kameran när du backar. Vänd dig alltid om och titta och använd bara kameran för extra hjälp.
- Den här funktionen fungerar när signalkabeln för backväxeln är korrekt ansluten.
- Du kan utföra en guidejustering. Se "Justera guiden för Bak-/Front-/Sidokamera" (sidan 45) för utförlig information.

Växla bildmönstret för backkameran

Om kameran har en knappvisningsfunktion, visas knappen för direktväxling.

1 Tryck på skärmen när bilden från backkameran visas.

Åtgärdsskärmen visas på skärmen.

- Efter en 5-sekunders paus återvänder åtgärdsskärmen till kameraskärmen.

2 Tryck på [Tillbaka], [Panorama], [Hörn] eller [Topp].

Bildmönstret ändras.

[Tillbaka]: Vy bakåt

[Panorama]: Panoramavy

[Hörn]: Hörnvvy

[Topp]: Markvy

- Se kamerans bruksanvisning för detaljerad information om bildmönster.
- Du kan utföra en guidejustering. Se "Justera guiden för Bak-/Front-/Sidokamera" (sidan 45) för utförlig information.

Slå på/stänga av visningen av guiden

1 Tryck på skärmen när bilden från kameran visas.

Åtgärdsskärmen visas på skärmen.

- Efter en 5-sekunders paus återvänder åtgärdsskärmen till kameraskärmen.

2 Tryck på [Guide Av] på skärmen för den bakre kameran.

Guiden försvinner och därefter ändras [Guide Av]-knappen till [Guide På].

3 Tryck på [Guide På] för att aktivera guiden.

Justera varningsvisningens läge

1 Tryck på skärmen när bilden från kameran visas.

Åtgärdsskärmen visas på skärmen.

- Efter en 5-sekunders paus återvänder åtgärdsskärmen till kameraskärmen.

2 Tryck på [\blacktriangle Varning].

- För varje tryck flyttas varningsläget till högst upp eller längst ner på skärmen.

Om backkamerans guide

För att visa guiden ska du aktivera ”Slå på/stänga av visningen av guiden” (sidan 82). Dessutom, för att justera guiden, se ”Justera guiden för Bak-/Front-/Sidokamera” (sidan 45). Du kan också stänga av guiden i backkamerans skärm.

■ Betydelse av indikationstecken

När backväxeln läggs i, växlar skärmen till backkamera. Guider kommer upp för att hjälpa dig få en uppfattning om bilens bredd och avstånd från den bakre stötfångaren.

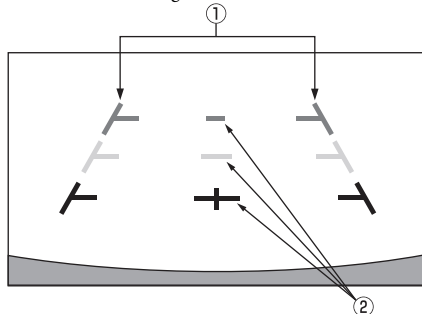

① Utbredningsmärken för bilens bredd (röd, gul och grön i avståndsordning)

Om de är rätt kalibrerade anger märkena bilens bredd. Detta hjälper till att vägleda bilens bana när du backar i en rak linje.

Märkena representerar avståndet från bilens bakdel (från bakre delen av stötfångaren).

- Märkena rör sig inte i synkronisering med ratten.
- Ställ in märkena så att de passar bilens bredd.

② Märken för avståndsvägledning

Märkena representerar avståndet från bilens bakdel (från bakre delen av stötfångaren).

- Märkena rör sig inte i synkronisering med ratten.
- Vi rekommenderar att du mäter det faktiska avståndet till märkena när bilen står parkerad på ett plant underlag.
- Beroende på bilens eller vägytans skick kan synvidden variera.
- Kameran har en begränsad synvidd. Föremål som befinner sig i extrema vinklar mot kameran (t.ex. under stötfångaren eller vid motsatta ändrar av stötfångaren) kan eventuellt befinna sig utanför dess synfält.
- Backkamerabilden kan ha en färgton som skiljer sig från de faktiska omgivningarna.
- Beroende på bilen kan vägledningen avvika åt höger eller vänster. Det är inget fel.

■ Märke för avståndsvägledning

Avståndsvägledningarna representerar avståndet från den bakre stötfångaren på marknivå. Det är svårt att exakt uppskatta avståndet till föremål ovanför marknivå.

I följande exempel är avståndet till A 0,5 m och avståndet till B är 1 m.

<Skärm>

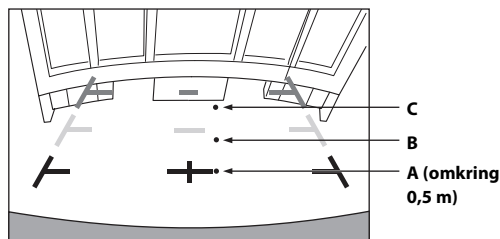

<Positioner för A, B och C>

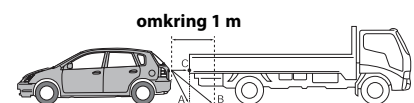

På skärmen, enligt märkena för avståndsvägledning, verkar lastbilen stå parkerad omkring 1 m bort (vid position B). I själva verket, om du skulle backa till position A, skulle du krocka med lastbilen.

På skärmen verkar positionerna A, B och C vara lokaliserade i avståndsordning. I själva verket befinner sig positionerna A och C på samma avstånd, och B befinner sig längre bort än positionerna A och C.

- Utbredningsmärket för bilbredden representerar avståndet till vägytan. Avståndet till ett föremål på vägen är inte exakt representerat av vägledningarna.

Fel mellan skärmen och den faktiska vägytan

I följande förhållanden skapas fel mellan skärmvägledningen och den faktiska vägytan. (Illustrationerna representerar ett fall då kameran är installerad i standardpositionen.)

■ När det är en brant uppförsbacke bakom bilen (exempel)

<Skärm>

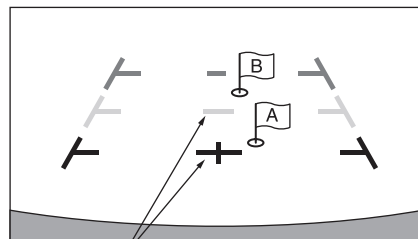

Märken för avståndsvägledning

<Bilens placering>

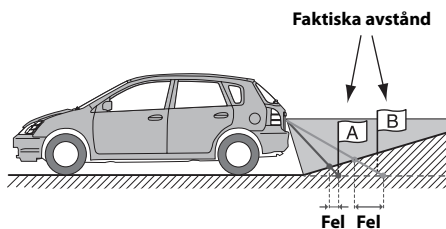

Märket för avståndsvägledning representerar avståndet till en platt vägyta. Därför, ifall det finns en uppförsbacke bakom bilen, visas avståndsvägledarna närmare den bakre stötfångaren än det faktiska avståndet. Till exempel, om det finns ett hinder på uppförsbacken kan det verka vara längre bort än dess faktiska position. Dessutom kan ett fel uppkomma mellan vägledningen och bilens faktiska väg på vägytan.

■ När det är en brant nedförsbacke bakom bilen (exempel)

<Skärm>

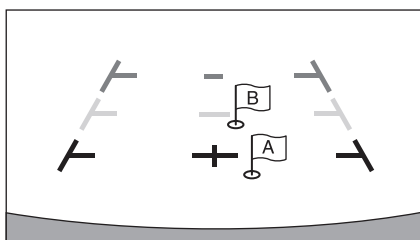

<Bilens placering>

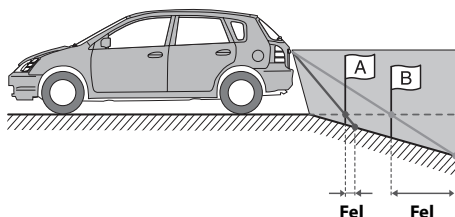

Ifall det finns en nedförsbacke bakom bilen, visas avståndsvägledarna längre bort från den bakre stötfångaren än det faktiska avståndet. Om det finns ett hinder på nedförsbacken kan det verka vara närmare än dess faktiska position. Dessutom kan ett fel uppkomma mellan vägledningen och bilens faktiska väg på vägytan.

Användning av frontkamera

Visa den främre kamerabilden från menyskärmen.

- 1 Tryck på knappen MENU.
Menyskärmen visas.



Knappen [Kamera]

- Du kan också visa menyskärmen genom att trycka på [\wedge] på den nedre delen av skärmen Ljudkällor eller genom att svepa uppåt.

- 2 Peka på [Kamera].

Bilden från den främre kameran visas.

- Tryck på skärmen när kamerabilden visas och tryck på [\times] eller [\ll] för att återgå till huvudskrmen eller föregående skärm.
- Du kan utföra en guidejustering. Se "Justera guiden för Bak-/Front-/Sidokamera" (sidan 45) för utförlig information.

Växla bildmönstret för frontkameran

Om kameran har en knappvisningsfunktion, visas knappen för direktväxling.

- 1 Tryck på skärmen när bilden från frontkameran visas.
Åtgärdsskärmen visas på skärmen.

- Efter en 5-sekunders paus återvänder åtgärdsskärmen till kameraskärmen.

- 2 Tryck på [Panorama], [Hörn] eller [Topp].

Bildmönstret ändras.

[Panorama]: Panoramavy

[Hörn]: Hörnvy

[Topp]: Markvy

- Se kamerans bruksanvisning för detaljerad information om bildmönster.
- Du kan utföra en guidejustering. Se "Justera guiden för Bak-/Front-/Sidokamera" (sidan 45) för utförlig information.

Om PÅ/AV-inställningen för justering av vägledningsvisning och justering av position för varningsmeddelanden

Precis som med backkameran kan ON/OFF-inställningen av frontkamerans vägledningsvisning och positionen för varningsmeddelanden justeras. Se "Slå på/stänga av visningen av guiden" (sidan 82) och "Justera varningsvisningens läge" (sidan 82) för användning.

Användning av sidokamera

Visa bilden från sidokameran från menyskärmen

- Tryck på knappen MENU.**
Menyskärmen visas.



Knappen [Kamera]

- Du kan också visa menyskärmen genom att trycka på [\wedge] på den nedre delen av skärmen Ljudkällor eller genom att svepa uppåt.

- Peka på [Kamera].**
Bilden från sidokameran visas.

- Tryck på skärmen när kamerabilden visas och tryck på [\times] eller [\ll] för att återgå till huvudskärmen eller föregående skärm.
- Du kan utföra en guidejustering. Se "Justera guiden för Bak-/Front-/Sidokamera" (sidan 45) för utförlig information.
- Om du ansluter en sidokamera via en modul för multikameragränssnitt (tillval) kan du visa bilden från sidokameran genom att använda [Kamera]-knappen när du ställer in "Ställa in en Förvald Kamera" (sidan 46) till "Side". Om du ansluter en backkamera och en frontkamera samtidigt kan du trycka på [Rear] eller [Front] på bilden för backkameran för att växla kamerabilden.

Växla bildmönstret för sidokameran

Om kameran har en knappvisningsfunktion, visas knappen för direktväxling.

- Tryck på skärmen när bilden från sidokameran visas.**
Åtgärdsskärmen visas på skärmen.

- Efter en 5-sekunders paus återvänder åtgärdsskärmen till kameraskärmen.

- Tryck på [Rear] eller [Front].**
Bildmönstret ändras.

Rear: Bakåtriktad visning
Front: Framåtriktad visning

- Se kamerans bruksanvisning för detaljerad information om bildmönster.
- Du kan utföra en guidejustering. Se "Justera guiden för Bak-/Front-/Sidokamera" (sidan 45) för utförlig information.

Om fordonets sammankopplade funktion

Kommunikation mellan fordonet och enheten gör det möjligt att ställa in och visa fordonets olika funktioner.

Tillgängliga funktioner varierar beroende på ditt fordon. Se ditt fordonets instruktionsmanual för mer information.

Tillgängliga huvudfunktioner

- Du kan kontrollera inställningarna för luftkonditioneringen på skärmen Klimat.*
- Du kan se hinder på skärmen för parkeringssensorn.*
- Du kan justera olika inställningar för fordonet från enheten.

* När avbrottsfunktionen är inställd på "On" ändras skärmen automatiskt när du justerar luftkonditioneringen eller när enheten detekterar ett hinder. Se "Fabrikssysteminställning" (sidan 46) för information om inställning av avbrottsfunktionen.

Läge för fordonsinfo

Du kan kontrollera skärmarna Klimat och Parksensorer från meny-skärmen på den här enheten. Se "Om meny-skärmen." (sidan 19) för mer information om hur du visar meny-skärmen.

1 Tryck på [🗎] (Fordons info) på meny-skärmen.
Skärmbilden Fordons info visas.

2 Tryck på önskad flik på skärmens övre del.
Skärmarna Klimat eller Parksensorer visas.

- Genom att trycka på [🚗] (Bilinst) på skärmen för Fordons info kan du använda enheten för att aktivera och inaktivera olika funktioner för ditt fordon, ställa in visningsformat etc. Se fordonets instruktionsmanual för mer information om vilka funktioner som finns.

Exempel på funktionsskärmar

Skärmar som kan visas på enheter varierar beroende fordonstypen.

Exempel på klimatskärmen

Klimatskärmen aktiveras när du justerar fordonets luftkonditionering. Ikonerna för de justerade alternativen markeras.

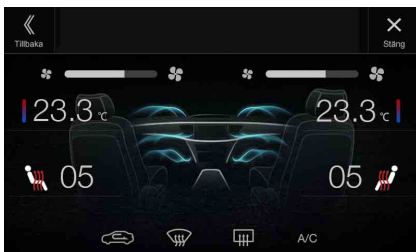

Skärmen för parkeringssensorn

Skärmen för parkeringssensorn aktiveras när fordonets främre eller bakre sensor detekterar ett hinder inom ett visst avstånd.

Exempel på skärmen för parkeringssensorn i fullt format

När den främre eller bakre sensorn detekterar ett hinder inom ett visst avstånd visas skärmen för parkeringssensorn och indikatorn (1 - 8) för det området tänds.

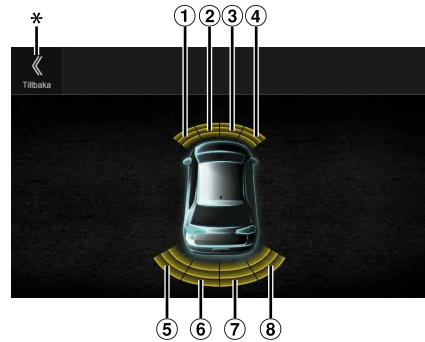

Indikatorns färger när ett hinder identifieras.

Röd: i närheten
Orange: på medellångt avstånd
Gul: på långt avstånd

- Beroende på bilens hastighet, kan det hända att skärmen för parkeringssensorn inte visas när hastigheten är högre än ett visst värde.
- Fordon som inte är utrustade med en sensor för detektering av hinder kan inte använda den här funktionen.

* [⏪] visas när den främre eller bakre kameran är inkopplad.

Skärmexempel med parkeringssensorns kamera inkopplad (bakre kamera)

Du kan se hinder via en inkopplad kamerabild genom att ansluta främre eller bakre kamera.



- Tryck på området med kamerabilden för att byta till kamerans helskärmsläge. (I helskärmsläget trycker du på kameraskärmen och sedan på [Sensor] för att återgå till skärmen med parkeringssensorns kamera.)
- Tryck på bilikonen för att byta till helskärmsläget för parkeringssensorn. (Tryck på [⏪] i parkeringssensorn helskärmsläge för att återgå till att visa parkeringssensorns kamera.)
- För att använda den här funktionen ska inställningen för val av kamera vara "Fram/Annan" eller "Bak". Se "Ställa in kameraingången" (sidan 44) för utförlig information.

Information

Uppdatering av produktprogramvara

Denna produkt använder programvara som kan uppdateras genom ett USB-flashminne. Ladda ned programvaran från Alpines hemsida och uppdatera produkten med hjälp av USB-flashminnet.

Uppdatera denna produkt

Se Alpines hemsida för information om uppdatering.

<http://www.alpine-europe.com>

Viktig information om programvaran

Om produktens programvarulicens

Programvaran som är installerad i produkten innehåller öppen källkod. Se följande Alpine-webbplats för mer information om programvaran med öppen källkod.

<http://www.alpine.com/e/oss/download>

Om formaten som stöds

- För en lista över videoformat som stöds från en USB-flashenhet, se "Om USB-videoformat" (sidan 60).

Om MP3/WMA/AAC/FLAC

FÖRSIKTIGT

Förutom för personlig användning är kopiering, distribution eller överföring av ljudinformation (inklusive MP3/WMA/AAC/FLAC-information), vare sig det sker med eller utan ekonomisk ersättning, utan tillstånd från ägaren till upphovsrätten enligt upphovsrättslagstiftning och internationella fördrag förbjuden.

Vad är MP3?

MP3, vars officiella namn är "MPEG Audio Layer 3", är en komprimeringsstandard som definierats av ISO (International Standardisation Organisation, den internationella standardiseringsorganisationen) och MPEG, ett gemensamt organ inom IEC.

MP3-filer innehåller komprimerad ljudinformation. MP3-kodning komprimerar ljudinformationen extremt mycket, vilket minskar storleken på musikfiler till ca en tiondel av den ursprungliga storleken. Trots det ligger ljudkvaliteten mycket nära CD-kvalitet. Den här MP3-komprimeringen är möjlig att åstadkomma genom att den ljudinformation som örat inte kan uppfatta, liksom de ljud som maskeras av andra ljud, tas bort.

Vad är WMA?

WMA, eller "Windows Media™ Audio", är komprimerad ljuddata. WMA liknar MP3-data.

Vad är AAC?

AAC står för "Advanced Audio Coding" och är ett vanligt ljudkomprimeringsformat som används av MPEG2 och MPEG4.

Vad är FLAC?

FLAC (Free Lossless Audio Codec) är en ljudfilskodec för förlustfri komprimering som utvecklats och säljs som en programvara med öppen källkod. Kodec med förlustgivande komprimeringsformer, som till exempel MP3 och AAC, minskar delar av data för att förbättra komprimeringseffektiviteten. Däremot kan FLAC återskapa komprimerade data som en identisk kopia av de ursprungliga datauppgifterna genom förlustfri komprimering. Komprimeringsandelen för FLAC är ungefär 50 %.

Metod för att skapa filer i formaten MP3/WMA/AAC/FLAC (USB-flashminne)

Ljuddata komprimeras med hjälp av programvara som innehåller MP3/WMA/AAC/FLAC-kodec (USB-flashminne). Se programvarans användarhandbok för utförlig information om att skapa MP3/WMA/AAC/FLAC-filer (USB-flashminne).

MP3/WMA/AAC/FLAC-filer (USB-flashminne) som är spelbara på denna enhet har följande filtillägg.

MP3: "mp3"

WMA: "wma"

AAC: "m4a"

FLAC: "flac"/"fla"

WMA stöds inte för följande filer, Windows Media Audio Professional, Windows Media Audio 10 std eller Windows Media Audio 10 Pro Lossless.

Det finns många olika versioner av AAC-formatet. Kontrollera att den programvara som används uppfyller kraven för de acceptabla formaten som anges ovan. Det är möjligt att formatet inte kommer att kunna spelas upp, trots att filtillägget är giltigt.

Uppspelning av AAC-filer kodade med iTunes stöds.

Samplingsfrekvenser och bithastigheter som stöds

MP3 (USB-flashminne)

Samplings- 48 kHz, 44,1 kHz, 32 kHz, 24 kHz, 22,05 kHz, 16 kHz,
frekvenser: 12 kHz, 11,025 kHz, 8 kHz

Bithastigheter: 8 - 320 kbps

WMA (USB-flashminne)

Samplings- 48 kHz, 44,1 kHz, 32 kHz, 22,05 kHz, 16 kHz,
frekvenser: 11,025 kHz, 8 kHz

Bithastigheter: 48 - 320 kbps

AAC (USB-flashminne)

Samplings- 48 kHz, 44,1 kHz, 32 kHz, 24 kHz, 22,05 kHz, 16 kHz,
frekvenser: 12 kHz, 11,025 kHz, 8 kHz

Bithastigheter: 16 - 320 kbps

FLAC (USB-flashminne)

Samplings- 96 kHz, 88,2 kHz, 48 kHz, 44,1 kHz, 32 kHz, 24 kHz,
frekvenser: 22,05 kHz, 16 kHz, 8 kHz

Kanalnummer: 1 ch, 2ch

Felaktiga samplingsfrekvenser kan göra att den här enheten inte kan spela upp filen korrekt.

ID3/WMA-etiketter

Enheten har stöd för ID3-etikett v1.0, v1.1, v2.2, v2.3, v2.4 och WMA-etikett Ver.1.x. Om etikettdata är en MP3/WMA/AAC-fil kan enheten visa titel (spårtitel), artistnamn och albumnamn data för ID3-etikett/WMA-etikett.

För tecken som inte stöds visas "?".

Antalet tecken kan vara begränsat, eller visas inte korrekt, beroende på etikettens information.

Spela upp MP3/WMA/AAC/FLAC

MP3/WMA/AAC-filer förbereds och skrivs sedan till ett USB-flashminne.

- Maximalt antal spelbara filer/mappar USB-flashminne: 10 000 filer/mappar (inklusive rotkatalogen)
- Största spelbara filstorlek: 512 MB

Uppspelning kan inte ske om en skiva överskrider begränsningarna ovan.

Om ett fil/mappnamn är långt kan det maximala antalet filer minska.

- Både ljud- och videofiler räknas om deras format är spelbara på enheten.

Media som stöds

Media som enheten kan spela upp är ett USB-flashminne.

Motsvarande filsystem

Enheten har stöd för FAT 16/32.

Maximalt antal kapslade mappnivåer är 8 (inklusive rotkatalogen).

Filnamn är begränsade till 256 tecken (inklusive filändelsen).

Tillåtna tecken för mapp-/filnamn är A-Z (versaler), nummer 0-9, och "_ " (understreck).

Filordning

Filer spelas upp i den ordning som brännarprogrammet skrivit dem på skivan. Därför kanske inte uppspelningsordningen blir den förväntade. Kontrollera denna ordningsföljd i programmets dokumentation. Uppspelningsordningen för mappar och filer är som följer (följande siffror kan skilja sig från dem som verkligen visas).

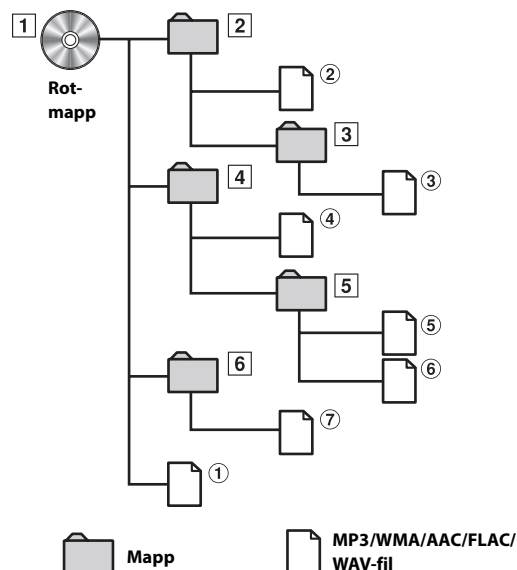

Terminologi

Bithastighet

Det här är det värde för "ljudkomprimeringen" som angetts för kodningen. Ju högre bithastighet, desto bättre ljudkvalitet, men filerna blir större.

Samplingsfrekvens

Det här värdet visar hur många gånger per sekund som ljudinformationen samplas. Musikkivor använder t.ex. en samplingsfrekvens på 44,1 kHz, så ljudet samplas (spelas in) 44 100 gånger per sekund. Ju högre samplingsfrekvens, desto högre ljudkvalitet, men också större filer.

Kodning

Konvertera CD-skivor med musik, WAVE-filer (AIFF) och andra ljudfiler till specificerat ljudkomprimeringsformat.

Etikett

Sånginformation som låttitlar, artistnamn, albumnamn o.s.v. skriven på MP3/WMA/AAC/FLAC-filer (USB-flashminne).

Rotmapp

Rotmappen (eller rotregistret) finns högst upp i filsystemet. Rotmappen innehåller samtliga mappar och filer. Den skapas automatiskt för alla brända skivor.

Om problem uppstår

Om ett problem uppstår bör du stänga av och sedan sätta på strömmen igen. Gå igenom följande checklista om enheten fortfarande inte fungerar normalt. Den här guiden hjälper dig att lokalisera felet om det är något fel på enheten. Kontrollera annars att hela ditt system är korrekt anslutet eller kontakta sedan din Alpine-återförsäljare.

Grundläggande

Ingen funktion eller visning på displayen.

- Bilens tändning är frånslagen.
 - Bilstereon kan inte manövreras med tändningslåset i frånslaget läge om anslutningarna gjorts enligt anvisningarna.
- Felaktig anslutning av ingående strömkabel.
 - Kontrollera strömkabelns anslutning.
- Trasig säkring.
 - Kontrollera säkringen på bilstereons batterikabel och byt vid behov ut säkringen mot en säkring med korrekt amperetal.
- Ett fel inuti mikrodatorn har uppstått på grund av störningar etc.
 - Tryck på RESET-knappen med en kulspetspenna eller ett annat spetsigt föremål.

Inget ljud eller onaturligt ljud.

- Felaktig inställning av volym/balans/fader.
 - Justera inställningarna.
- Anslutningarna är inte rätt utförda.
 - Kontrollera anslutningarna och anslut säkert.

Ingen bild på bildskärmen.

- Ljus/Kontrast är inställd på minimiläget.
 - Justera Ljusstyrkan/Kontrasten.
- Temperaturen i fordonet är för låg.
 - Öka temperaturen i fordonet till funktionsområdet för bilstereon.
- Anslutningarna till AUX-enheten är inte korrekt utförda.
 - Kontrollera anslutningarna och anslut säkert.
- Ledningen till handbromsen är inte inkopplad.
- Handbromsen är inte åtdragen.
 - Koppla in ledningen till handbromsen, dra sedan åt handbromsen.

Bildens rörelse är onormal.

- Temperaturen i fordonet är för hög.
 - Låt fordonets innetemperatur svalna.

Fjärrkontrollen (tillval) fungerar inte.

- Fjärrkontrollens sensorinställning för "Ställa in fjärrsensor" (sidan 47) är inte inställd på den här enheten ("Fram").
 - Ställ in för "Fram".

Radio

Det går inte att ställa in önskad station.

- Antennen har inte anslutits eller är lös.
 - Kontrollera att antennen är ordentligt ansluten; byt ut antennen eller kabeln vid behov.

Önskad station ställs inte in med automatisk stationssökning.

- Du befinner dig i ett område med låg signalstyrka.
 - Kontrollera att radion kopplats om till läget DX.
- Det kan hända att antennen inte jordats och/eller anslutits på korrekt sätt, om bilen befinner sig i ett primärsignalområde.
 - Kontrollera antennanslutningarna, antennens jordning och monteringsläge.
- Det kan hända att antennen inte skjutits ut helt och hållet.
 - Kontrollera att antennen skjutits ut så långt det går, och byt ut den om den är skadad.

Störningar under pågående radiomottagning.

- Det kan hända att antennen inte skjutits ut helt och hållet.
 - Kontrollera att antennen skjutits ut så långt det går, och byt ut den om den är skadad.
- Bristfällig jordning av antennen.
 - Kontrollera att antennen jordats på korrekt sätt vid monteringsplatsen.
- Den mottagna stationens signal är svag och innehåller störningar.
 - Ställ in en annan station, om ovanstående åtgärder inte hjälper.

USB-ljud

Enheten fungerar inte.

- Kondens
 - Vänta ett tag (ungefär 1 timme) tills kondensen torkat.

Bilden är oklar eller full med störningar.

- Fordonets batteri är svagt.
 - Kontrollera batteri och kablar.
(Det kan hända att enheten inte fungerar om batterispänningen är under 11 volt vid belastning.)

Baksätets Underhållningssystem

DVD-ljudet hörs inte från den bakre skärmens högtalare.

- Den externa ljudprocessorn och DVD-spelaren (DVE-5300) är optiskt sammankopplade.
 - Ställ in ljudutgången på DVD-spelaren på "LPCM".

Navigation (endast X902D/X802D-U/INE-W710D)

Navigeringen fungerar inte korrekt.

- Återställ navigeringssystemet.
 - Vrid tändningsnyckeln av, och ställ sedan på ON igen.

Om detta meddelande dyker upp

Flera meddelanden visas på skärmen under användning. Förutom de meddelanden som berättar om det nuvarande tillståndet eller ger vägledning om nästa åtgärd, finns även följande felmeddelanden. Om ett av dessa felmeddelanden visas, följ då noggrant instruktionerna i lösningsspalten.

System

Om du kör, vänligen stanna innan du använder denna funktion.

- En konfigurationsåtgärd, etc., utfördes medan fordonet var igång.
 - Kör fordonet till en säker plats, stanna och dra åt handbromsen, och utför därefter åtgärden.

USB-spänningsfel.

- Onormal ström matas till USB-kontaktenheten.
 - Vrid tändningsnyckeln av, och ställ sedan på ON igen.
 - Försök koppla in en annan iPod/iPhone/USB-flashminnesenhet.

USB HUB stöds ej.

- Ett USB-flashminne med en hubb är ansluten.
 - Uppspelning är inte möjligt från ett USB-flashminne med en hubb. USB-hubbanslutningar stöds inte.

Filformat som inte stöds.

- En USB-videofil som denna enhet inte har stöd för har valts.
 - Kontrollera om videofilen går att spela genom att se "Om USB-videoformat" (sidan 60).

Ljud/Bild

Den anslutna USB-enheten stöds ej.

- En iPod/iPhone som inte stöds av enheten är ansluten.
 - Anslut en iPod/iPhone som hanteras av enheten.
 - Återställ din iPod.
- En USB-enhet som inte är kompatibel med enheten är ansluten.
 - Försök koppla in ett annat USB-flashminne.
- Kommunikationsfel.
 - Vrid tändningsnyckeln av, och ställ sedan på ON igen.
 - Kontrollera bildskärmen genom att återansluta mellan iPod/iPhone och enheten med hjälp av iPod/iPhone-kabeln.
 - Kontrollera bildskärmen genom att återansluta mellan USB-flashminnet och enheten.
- Orsakas av att iPod/iPhone-programvarans version inte är kompatibel med denna enhet.
 - Uppdatera iPod/iPhone-programvarans version så att den är kompatibel med denna enhet.
- iPod/iPhone är inte verifierad.
 - Byt till en annan iPod/iPhone.

Ingen data.

- Det finns inga data i din iPod/iPhone.
 - Ladda ned data till iPod/iPhone och anslut till enheten.
- Det finns inga data på USB-flashminnet.
 - Ladda ned data till USB-flashminnet och anslut till enheten.

Oläsbar låt hoppades över.

- En kopieringsskyddad WMA-fil har upptäckts.
 - Du kan endast spela upp ej kopieringsskyddade filer.
- En samplingsfrekvens/bithastighet som enheten inte har stöd för används.
 - Använd en samplingsfrekvens/bithastighet som enheten har stöd för.

DAB-antennfel

- DAB-antennkabeln är antingen skadad eller inte korrekt ansluten till produkten.
 - Kontrollera att antennkabeln inte är böjd eller skadad på annat sätt. Byt antennen om det behövs.
- Onormal ström matas till DAB-antennen.
 - Anslut antennen korrekt till en bil med en negativ jordning på 12 volt.

Bluetooth

Var god anslut Bluetooth-ljudenhet.

- Bluetooth-ljudenheten var inte korrekt ansluten.
 - Kontrollera inställningarna för enheten och Bluetooth-ljudenheten och återanslut.

Kunde ej ladda telefonbok.

- Telefonboken kunde inte läsas på grund av att mobiltelefonen kopplats ifrån, etc.
 - Kontrollera mobiltelefonens anslutning och genomför sedan synkronisering och tilläggning igen. (Se sidan 75)
- Den anslutna mobiltelefonen stöder inte synkronisering av dess telefonbok.
 - Anslut en mobiltelefon som stöder synkronisering av telefonboken, synkronisera sedan igen. (Se sidan 75)

HDMI

HDMI kommunikationsfel.

Var god kontrollera din enhet och försök igen.

- Kommunikationsfel.
 - Vrid tändningsnyckeln av, och ställ sedan på ON igen.
 - Kontrollera bildskärmen genom att återansluta mellan HDMI och enheten med hjälp av HDMI-kabeln.
 - Kontrollera bildskärmen genom att återansluta mellan HDMI-enheten och enheten.

HDMI strömfel.

Var god anslut enheten igen.

- Onormal ström matas till HDMI-kontaktenheten.
 - Vrid tändningsnyckeln av, och ställ sedan på ON igen.
 - Koppla från HDMI-enheten från enheten och anslut den sedan igen.

HDMI-monitor kommunikationsfel.

Var god kontrollera anslutningen och starta om.

- Kommunikationsfel med HDMI-enhet.
 - Stäng av och starta motorn (ACC). Eller kontrollera HDMI-kabeln där den ansluter till HDMI-skärmen.

För många monitorer är anslutna till HDMI-utgången.

Var god kontrollera anslutning.

- Fler än 4 HDMI-monitorer är anslutna.
- En kaskadanslutning med fler än 2 distributörer har upprättats.
 - Använd en distributör och färre än 4 HDMI-monitorer vid anslutning.

CAN-gränssnitt

CAN kommunikationsfel

- Kommunikationsfel.
 - Kontrollera CAN-gränssnittsboxens anslutning.
-

Använda Alpine TuneIt App

Du kan inte använda ljud APP:

På grund av att extern Ljudproc är på.

- ”Ställa in Extern Ljudproc” (sidan 47) är ”On.”
 - När ”Extern Ljudproc” (sidan 47) är inställd på ”On” kan du inte ställa in ljudet från Alpine TuneIt App. Ställ in ”Extern Ljudproc” på ”Off” för att ställa in ljudet från Alpine TuneIt App.

Navigation (endast X902D/X802D-U/INE-W710D)

Bilens position är fel.

- GPS-mottagningen är dålig.
 - Kör bilen till en plats med bra GPS-mottagning så att enheten kan kalibrera om sig. Flytta till en plats där stark GPS-mottagning är möjlig.

Ingen funktion

- Kondensering
 - Vänta tillräckligt länge för att kondensen ska hinna avdunsta (ungefär 1 timme).
- Omgivningstemperatur
 - Se till att temperaturen i bilen ligger mellan 0°C och 45°C.

Specifikationer

BILDSKÄRMSAVSNITT

Skärmstorlek	9 tum (X902D/i902D) 8 tum (X802D-U) 7 tum (INE-W710D/iLX-702D)
LCD	Genomskinlig typ TN LCD
Driftsystem	TFT aktiv matris
Antal bildelement	1 152 000 st. (800 × 480 × 3 (RGB))
Antal effektiva bildelement	99% eller fler
Belysningsystem	LED

FM TUNER-AVSNITT

Mottagningsomfång	87,5 – 108,0 MHz
Enkanalig användbar känslighet	8,1 dBf (0,7 µV/75 ohm)
Känslighet vid 50 dB:s störravstånd	12 dBf (1,1 µV/75 ohm)
Alternativ kanalselektivitet	80 dB
Signalbrusförhållande	65 dB
Stereoseparation	35 dB
Infångningsindex	2,0 dB

MW TUNER-AVSNITT

Mottagningsomfång	531 – 1 602 kHz
Användbar känslighet	25,1 µV/28 dBf

LW TUNER-AVSNITT

Mottagningsomfång	153 – 281 kHz
Känslighet (IEC standard)	31,6 µV/30 dBf

DAB-AVSNITT

Mottagningsomfång BAND III	174,93 – 239,2 MHz
Mottagningsomfång L-BAND	1 452,96 – 1 490,6 MHz
Användbar känslighet	-103 dBm
Signalbrusförhållande	95 dB
Stereoseparation	85 dB

USB-AVSNITT

USB-krav	USB 2.0
Max. strömförbrukning	1 500 mA (CDP-stöd)
USB-klass	USB (masslagringsklass)
Filsystem	FAT16/32
Antal kanaler	2 kanaler (Stereo)
Frekvensåtergivning*1	5 – 20 000 Hz (±1 dB)
Total harmonisk förvrängning	0,008 % (vid 1 kHz)
Dynamikomfång	95 dB (vid 1 kHz)
Signalbrusförhållande	100 dB
Kanalseparation	85 dB (vid 1 kHz)

*1 Frekvensomfånget kan variera beroende på kodningsprogramvara/ bitfrekvens.

HDMI-AVSNITT

Ingångsformat	720p/480p/480i/VGA
Utgångsformat	480p

GPS-AVSNITT

GPS-mottagningsfrekvens	1 575,42 ± 1 MHz
GPS-mottagningskänslighet	-130 dB max.

Bluetooth-AVSNITT

Bluetooth-specifikation	Bluetooth v3,0
Frekvensomfång	2.402 – 2.480 MHz
Uteffekt	+4 dBm Max. (effektclass 2) HFP
Profil	(Hands-Free Profile) OPP (Object Push Profile) PBAP (Phone Book Access Profile) A2DP (Advanced Audio Distribution Profile) AVRCP (Audio/Video Remote Control Profile) SPP (Serial Port Profile)

ALLMÄNT

Strömförsörjning	14,4 V likström (11–16 V tolerans)
Driftstemperatur	-20°C till + 60°C
Maximal uteffekt	50 W × 4
Ljudutmatningsnivå	
Preout (fram, bak):	2 V/10 kohm (max.)
Preout (Subwoofer):	2 V/10 kohm (max.)
Vikt	1,54 kg (X802D-U) 1,41 kg (INE-W710D/iLX-702D)

CHASSISTORLEK

Bredd	198 mm (X802D-U) 178 mm (INE-W710D/iLX-702D)
Höjd	125 mm (X802D-U) 100 mm (INE-W710D/iLX-702D)
Djup	147 mm

NOSSTORLEK

Bredd	191 mm (X802D-U) 171 mm (INE-W710D/iLX-702D)
Höjd	121 mm (X802D-U) 96 mm (INE-W710D/iLX-702D)
Djup	19 mm

- X902D/i902D is sized exclusively for a certain car model.
- Till följd av fortgående produktförbättringar förbehålls rätten till ändringar av tekniska data och utförande utan föregående meddelande.
- LCD-skärmen är tillverkad med ytterst hög precision. Andelen fullt fungerande bildpunkter överstiger 99,99% av hela skärmen. Det innebär att 0,01 % av punkterna kan vara ständigt tända eller släckta.

About the Rules of Bluetooth Electromagnetic Radiation Regulation



Declaration of Conformity

BESTÄMMELSER FÖR SLUTANVÄNDARLICENS FÖR FORDONSPRODUKTER (endast X902D/X802D-U/INE-W710D)

Följande villkor och bestämmelser gäller all användning av samtliga tjänster som tillhandahålls av TomTom ("TomTom-tjänsterna"). Tjänsterna ska anses tillhandahållna av TomTom Global Content BV. Du får inte använda TomToms-tjänsterna om du inte kan samtycka till nedanstående.

- BEVILJANDE AV LICENS:** TomToms tjänster tillhandahålls till dig på icke-exklusiv basis och du får endast använda TomTom-tjänsterna för eget bruk och endast tillsammans med hårdvaruenheten som är införlivad i ditt fordon. Licensen som beviljas går inte att överlåta. Om någon mjukvara tillhandahålls som del av TomTom-tjänsterna har du endast rätt att använda den binära formen av sådan mjukvara och har inte någon rätt att motta källkoden. Om uppgraderingar, uppdateringar eller tillägg till TomTom-tjänsterna erhålls eller ställs till ditt förfogande, ska användningen av sådana uppgraderingar eller uppdateringar eller tillägg omfattas av föregående, såvida inte andra villkor medföljer sådana uppgraderingar, uppdateringar eller tillägg, i vilket fall dessa villkor ska tillämpas istället. Alla andra rättigheter som inte uttryckligen beviljas enligt denna paragraf är TomToms med ensamrätt.
- SÄKERHET:** TomTom-tjänsterna är endast avsedda att användas för att tillhandahålla informations- och navigeringstjänster relaterade till din resa. De är inte avsedda att användas som ett säkerhetsrelaterat verktyg och kan inte varna dig för alla faror och risker avseende vägen du kör på. Det är därför fortfarande din skyldighet att köra på ett försiktigt och säkert sätt (och visa tillbörlig uppmärksamhet och försiktighet på vägen) samt följa alla gällande trafikbestämmelser och -regler. Det är ditt ansvar att inte använda TomTom-tjänsterna på ett sätt som hindrar dig från att köra på ett säkert sätt.
- UPPDATERINGAR OCH ÄNDRINGAR AV TJÄNSTERNA OCH DESSA VILLKOR:** TomTom förbehåller sig rätten, med eller utan förhandsmeddelande, att avbryta, uppdatera, ändra, uppgradera och komplettera TomTom-tjänsterna och att ändra dessa villkor.
- BEGRÄNSNINGAR:** Du får inte hyra, låna, presentera offentligt, framställa, sända eller distribuera TomTom-tjänsterna i någon annan form. Bortsett från vad lagen medger får du inte, och du får heller inte tillåta någon annan person att, kopiera eller ändra TomTom-tjänsterna eller någon del av dem eller att bakåtkompilera, dekompilera eller demontera TomTom-tjänsterna. Du får inte använda tjänsterna i samband med någon olaglig, bedräglig, oärlig eller oetisk aktivitet eller beteende.
- ÄGARSKAP:** All immateriell äganderätt relaterad till TomTom-tjänsterna ägs av TomTom och/eller dess leverantörer.

6. BEGRÄNSAD GARANTI:

- 6.1. DU BEKRÄFTAR ATT TOMTOM-TJÄNSTERNA INTE HAR UTVECKLATS FÖR ATT UPPFYLLA DINA INDIVIDUELLA KRAV OCH ATT DET DÄRFÖR ÄR DITT ANSVAR ATT SÄKERSTÄLLA ATT TOMTOM-TJÄNSTERNAS ANLÄGGNINGAR OCH FUNKTIONER UPPFYLLER DINA KRAV. TOMTOM GARANTERAR INTE OCH KAN INTE GARANTERA ATT TOMTOM-TJÄNSTERNA FUNGERAR UTAN AVBROTT ELLER FEL. DU BÖR VARA SÄRSKILT UPPMÄRKSAM PÅ ATT BERÄKNINGSFEL KAN FÖREKOMMA NÄR DU ANVÄNDER MJUKVARA I ETT NAVIGERINGSSYSTEM, VILKA EXEMPELVIS KAN ORSAKAS AV LOKALA MILJÖFÖRHÅLLANDEN OCH/ELLER OFULLSTÄNDIGA ELLER FELAKTIGA UPPGIFTER. TOMTOM GARANTERAR INTE ATT TOMTOM-TJÄNSTERNA FUNGERAR MED ANDRA SYSTEM, ANNAN ENHET ELLER PRODUKT (T.EX. MJUKVARA ELLER HÅRDVARA).
- 6.2. UTAN BEGRÄNSNING AV KLAUSUL 6.1 OVAN, TILLHANDAHÅLLS TOMTOM-TJÄNSTERNA OCH ALLA RESULTAT SOM SKAPAS AV TJÄNSTERNA "I BEFINTLIGT SKICK" OCH "MED ALLA FEL" OCH TOMTOM FRÅNSÄGER SIG UTTRYCKLIGEN ALLA ANDRA GARANTIER, UTTALADE ELLER UNDERFÖRSTÅDDA, INKLUSIVE, MEN INTE BEGRÄNSAT TILL, DE UNDERFÖRSTÅDDA GARANTIerna OM ICKE-INTRÅNG, SÄLJBARHET, TILLFREDSSTÄLLANDE KVALITET, KORREKTHET, RÄTTIGHET TILL OCH LÄMPLIGHET FÖR ETT VISST ÄNDAMÅL.
- 6.3. BESTÄMMELSERNA I DENNA KLAUSUL PÅVERKAR INTE NÅGON AV DINA JURIDISKA RÄTTIGHETER ENLIGT GÄLLANDE TVINGANDE NATIONELL LAGSTIFTNING, INKLUSIVE MEN INTE BEGRÄNSAT TILL NÅGRA TVINGANDE LAGSTADGADE GARANTIER. OM NÅGON DEL AV DENNA BEGRÄNSADE GARANTI ANSES VARA OGILTIG ELLER OVERKSTÄLLBAR, SKA ÅTERSTODEN AV DEN BEGRÄNSADE GARANTIN ÄNDÅ GÄLLA FULLT UT.

7. ANSVARSBEGRÄNSNING:

- 7.1. I DEN YTTERSTA UTSTRÄCKNING SOM TILLÅTS ENLIGT TILLÄMPLIG LAGSTIFTNING, SKA VARKEN TOMTOM ELLER DESS LEVERANTÖRER, TJÄNSTEMÄN, DIREKTÖRER ELLER ANSTÄLLDA KUNNA HÅLLAS ANSVARIGA GENTEMOT DIG ELLER NÅGON TREDJE PART FÖR EVENTUELLA SKADOR, VARE SIG DIREKTA, SÄRSKILDA, OAVSIKTLIGA, INDIREKTA ELLER FÖLJDSKADOR (INKLUSIVE MEN INTE BEGRÄNSAT TILL, SKADOR FÖR OFÖRMÅGA ATT ANVÄNDA ELLER FÅ ÅTKOMST TILL TJÄNSTERNA, FÖRLUST AV DATA, FÖRLUST AV AFFÄRSVERKSAMHET, FÖRLUST AV INTÄKTER, AVBROTT ELLER LIKANDE I AFFÄRSVERKSAMHETEN) SOM UPPSTÅR FRÅN ELLER ÄR RELATERAT TILL ANVÄNDNINGEN AV, OFÖRMÅGAN ATT ANVÄNDA ELLER FÅ ÅTKOMST TILL, ELLER PÅ ANNAT SÄTT TILL TJÄNSTERNAS UTFÖRANDE, ÄVEN OM TOMTOM HAR INFORMERATS OM MÖJLIGHETEN AV SÅDANA SKADOR.
- 7.2. I DEN UTSTRÄCKNING SOM TOMTOM ENLIGT GÄLLANDE LAG INTE FÅR EXKLUDERA SITT ANSVAR ENLIGT KLAUSUL 7.1 OVAN, SKA TOMTOMS TOTALA SAMLADE ANSVAR GENTEMOT DIG BEGRÄNSAS TILL ETT BELOPP AV 100 000 \$.
- 7.3. OVANSTÅENDE ANSVARSBEGRÄNSNINGAR ENLIGT DENNA KLAUSUL 7 (I) PÅVERKAR INTE DINA RÄTTIGHETER ENLIGT GÄLLANDE TVINGANDE NATIONELL LAGSTIFTNING; (II) EXKLUDERAR ELLER BEGRÄNSAR INTE NÅGOT ANSVAR SOM INTE KAN EXKLUDERAS ELLER BEGRÄNSAS ENLIGT GÄLLANDE LAG.

8. **LÄNKAR TILL TREDJEPARTS WEBBPLATSER:** TomTom är inte ansvarig för tredje parts material och innehållet på tredjeparts webbplatser eller tjänster, några länkar i tredjeparts webbplatser eller tjänster, eller några ändringar eller uppdateringar av tredjeparts webbplatser eller tjänster som levereras av TomTom Services eller på annat sätt. TomTom tillhandahåller endast dessa länkar och åtkomst till tredje parts webbplatser och tjänster för din bekvämlighet och inbegripandet av en länk eller åtkomst innebär inte något godkännande från TomToms sida eller någon tredje part av tredjepartswebbplats eller -tjänst. All användning från din sida av sådana länkar eller tredje parts webbplatser och det sätt på vilket du använder sådana tredjepartswebbplatser och länkar ska vara ditt ansvar och på din egen risk och du får inte använda dem på ett olagligt eller bedrägligt sätt.
9. **UPPSÄGNING OCH DIREKT VERKSTÄLLIGHET:** Utan förfång för några andra rättigheter, kan TomTom omedelbart säga upp denna EULA om du underlåter att efterleva något av dess villkor och bestämmelser. Bestämmelserna i detta Avtal, som genom deras natur är avsedda att fortsätta äga giltighet efter uppsägning, kommer att fortsätta gälla efter uppsägning av denna EULA. Du samtycker också till att TomTom direkt kan genomdriva dessa villkor mot dig.

DEVICES THAT EMIT RADIO WAVES. The following products and systems on your vehicle emit radio waves when in operation.

SIMPLIFIED EU DECLARATION OF CONFORMITY

Hereby, ALPINE ELECTRONICS, INC. declares that the radio equipment type X902D, X802D-U, INE-W710D, i902D, iLX-702D is in compliance with Directive 2014/53/EU. The full text of the EU declaration of conformity is available at the following internet address:

<http://www.alpine.com/e/research/doc/>

Compliant with UNECE Regulation 10 (E-Mark)



[EN] English	Hereby, Alpine Electronics, inc. declares that the radio equipment type X902D, X802D-U, INE-W710D, i902D, iLX-702D is in compliance with Directive 2014/53/EU. The full text of the EU declaration of conformity is available at the following internet address: http://www.alpine.com/e/research/doc/
[BG] Bulgarian	С настоящото Alpine Electronics, inc. декларира, че този тип радиос ъоръжение X902D, X802D-U, INE-W710D, i902D, iLX-702D е в съответствие с Директива 2014/53/ЕС. Цялостният текст на ЕС декларацията за съответствие може да се намери на следния интернет адрес: http://www.alpine.com/e/research/doc/
[CZ] Czech	Tímto Alpine Electronics, inc. prohlašuje, že typ rádiového zařízení X902D, X802D-U, INE-W710D, i902D, iLX-702D je v souladu se směrnicí 2014/53/EU. Úplné znění EU prohlášení o shodě je k dispozici na této internetové adrese: http://www.alpine.com/e/research/doc/
[DA] Danish	Hermed erklærer Alpine Electronics, inc., at radioudstyrstypen X902D, X802D-U, INE-W710D, i902D, iLX-702D er i overensstemmelse med direktiv 2014/53/EU. EU-overensstemmelseserklæringens fulde tekst kan findes på følgende internetadresse: http://www.alpine.com/e/research/doc/
[DE] German	Hiermit erkläre Alpine Electronics, inc., dass der Funkanlagentyp X902D, X802D-U, INE-W710D, i902D, iLX-702D der Richtlinie 2014/53/EU entspricht. Der vollständige Text der EU-Konformitätserklärung ist unter der folgenden Internetadresse verfügbar: http://www.alpine.com/e/research/doc/
[EL] Greek	Με την παρούσα ο/η Alpine Electronics, inc., δηλώνει ότι ο ραδιοεξοπλισμός X902D, X802D-U, INE-W710D, i902D, iLX-702D πληροί την οδηγία 2014/53/ΕΕ. Το πλήρες κείμενο της δήλωσης συμμόρφωσης ΕΕ διατίθεται στην ακόλουθη ιστ σελίδα στο διαδίκτυο: http://www.alpine.com/e/research/doc/
[ES] Spanish	Por la presente, Alpine Electronics, inc. declara que el tipo de equiporadioeléctrico X902D, X802D-U, INE-W710D, i902D, iLX-702D es conforme con la Directiva 2014/53/UE. El texto completo de la declaración UE de conformidad está disponible en la dirección Internet siguiente: http://www.alpine.com/e/research/doc/
[ET] Estonian	Käesolevaga deklareerib Alpine Electronics, inc. et käesolev raadioseadme tüüp X902D, X802D-U, INE-W710D, i902D, iLX-702D vastab direktiivi 2014/53/EL nõuetele. Eli vastavusdeklaratsiooni täielik tekst on kättesaadav järgmisel internetiaadressil: http://www.alpine.com/e/research/doc/
[FI] Finnish	Alpine Electronics, inc. vakuuttaa, että radiolaitetyypit X902D, X802D-U, INE-W710D, i902D, iLX-702D on direktiivin 2014/53/EU mukainen. EU-vaatimustenmukaisuusvakuutuksen täysimittainen teksti on saatavilla seuraavassa internetosoitteessa: http://www.alpine.com/e/research/doc/
[FR] French	Le soussigné, Alpine Electronics, inc., déclare que l'équipement radioé lectrique du type X902D, X802D-U, INE-W710D, i902D, iLX-702D est conforme à la directive 2014/53/UE. Le texte complet de la déclaration UE de conformité est disponible à l'adresse internet suivante: http://www.alpine.com/e/research/doc/
[HR] Croatian	Alpine Electronics, inc. ovime izjavljuje da je radijska oprema tipa X902D, X802D-U, INE-W710D, i902D, iLX-702D u skladu s Direktivom 2014/53/EU. Cjeloviti tekst EU izjave o sukladnosti dostupan je na sljedećoj internetskoj adresi: http://www.alpine.com/e/research/doc/
[HU] Hungarian	Alpine Electronics, inc. igazolja, hogy a X902D, X802D-U, INE-W710D, i902D, iLX-702D típusú rádióberendezé s megfelel a 2014/53/EU irányelvnek. Az EU-megfelelőségi nyilatkozat teljes szövege elérhető a következő internetes címen: http://www.alpine.com/e/research/doc/
[IS] Icelandic	Hér, Alpine Electronics, inc. lýsir yfir að radióbúnaður tegund X902D, X802D-U, INE-W710D, i902D, iLX-702D er í samræmi við tilskipun 2014/53/ESB. The fullur texti af ESB-samræmisýfirlýsing er í boði á eftirfarandi veffangi: http://www.alpine.com/e/research/doc/
[IT] Italian	Il fabbricante, Alpine Electronics, inc., dichiara che il tipo di apparecchiatura radio X902D, X802D-U, INE-W710D, i902D, iLX-702D è conforme alla direttiva 2014/53/UE. Il testo completo della dichiarazione di conformità UE è disponibile al seguente indirizzo Internet: http://www.alpine.com/e/research/doc/
[LT] Lithuanian	Aš, Alpine Electronics, inc., patvirtinu, kad radijo įrenginių tipas X902D, X802D-U, INE-W710D, i902D, iLX-702D atitinka Direktyvą 2014/53/ES. Visas ES atitikties deklaracijos tekstas prieinamas šiuo interneto adresu: http://www.alpine.com/e/research/doc/

[LV] Latvian	Ar šo Alpine Electronics, inc. deklarē, ka radioiekārta X902D, X802D-U, INE-W710D, i902D, iLX-702D atbilst Direktīvai 2014/53/ES. Pilns ES atbilstības deklarācijas teksts ir pieejams šādā interneta vietnē: http://www.alpine.com/e/research/doc/
[MT] Maltese	B'dan, Alpine Electronics, inc., niddikjara li dan it-tip ta' tagħmir tar-radju X902D, X802D-U, INE-W710D, i902D, iLX-702D huwa konformi maċ-Direttiva 2014/53/UE. It-test kollu tad-dikjarazzjoni ta' konformità tal-UE huwa disponibbli f'dan l-indirizz tal-Internet li ġej: http://www.alpine.com/e/research/doc/
[NL] Dutch	Hierbij verklaar ik, Alpine Electronics, inc., dat het type radioapparatuur X902D, X802D-U, INE-W710D, i902D, iLX-702D conform is met Richtlijn 2014/53/EU. De volledige tekst van de EU-conformiteitsverklaring kan worden geraadpleegd op het volgende internetadres: http://www.alpine.com/e/research/doc/
[NO] Norwegian	Herved Alpine Electronics, inc. erklærer at radioutstyr type X902D, X802D-U, INE-W710D, i902D, iLX-702D er i samsvar med direktiv 2014/53/EU. Den fullstendige teksten i EU-erklæring er tilgjengelig på følgende internetadresse: http://www.alpine.com/e/research/doc/
[PL] Polish	Alpine Electronics, inc. niniejszym oświadcza, że typ urządzenia radiowego X902D, X802D-U, INE-W710D, i902D, iLX-702D jest zgodny z dyrektywą 2014/53/UE. Pełny tekst deklaracji zgodności UE jest dostępny pod następującym adresem internetowym: http://www.alpine.com/e/research/doc/
[PT] Portuguese	O(a) abaixo assinado(a) Alpine Electronics, inc. declara que o presente tipo de equipamento de rádio X902D, X802D-U, INE-W710D, i902D, iLX-702D está em conformidade com a Diretiva 2014/53/UE. O texto integral da declaração de conformidade está disponível no seguinte endereço de Internet: http://www.alpine.com/e/research/doc/
[RO] Romanian	Prin prezenta, Alpine Electronics, inc. declară că tipul de echipamente radio X902D, X802D-U, INE-W710D, i902D, iLX-702D este în conformitate cu Directiva 2014/53/UE. Textul integral al declarației UE de conformitate este disponibil la următoarea adresă internet: http://www.alpine.com/e/research/doc/
[SK] Slovak	Alpine Electronics, inc. týmto vyhlasuje, že rádiové zariadenie typu X902D, X802D-U, INE-W710D, i902D, iLX-702D je v súlade so smernicou 2014/53/EÚ. Úplné EÚ vyhlásenie o zhode je k dispozícii na tejto internetovej adrese: http://www.alpine.com/e/research/doc/
[SL] Slovenian	Alpine Electronics, inc. potrjuje, da je tip radijske opreme X902D, X802D-U, INE-W710D, i902D, iLX-702D skladen z Direktivo 2014/53/EU. Celotno besedilo izjave EU o skladnosti je na voljo na naslednjem spletnem naslovu: http://www.alpine.com/e/research/doc/
[SV] Swedish	Härmed försäkrar Alpine Electronics, inc. att denna typ av radioutrustning X902D, X802D-U, INE-W710D, i902D, iLX-702D överensstämmer med direktiv 2014/53/EU. Den fullständiga texten till EU-försäkran om överensstämmelse finns på följande webbadress: http://www.alpine.com/e/research/doc/
[TR] Turkey	İşbu beyanla, Alpine Electronics, inc. radyo ekipmanı tipinin X902D, X802D-U, INE-W710D, i902D, iLX-702D, Directive 2014/53/ EU yönergesine uyduğunu ilan eder. EU uyumluluk ilanının tam metnine (Declaration of Conformity) aşağıdaki internet adresinden ulaşılabilir. http://www.alpine.com/e/research/doc/



Information om återvinning av avfall från elektriska och elektroniska produkter och batterier (tillämpligt för länder som har infört system för återvinning och sortering av avfall)

Om du vill slänga denna produkt, blanda den ej med vanliga hushållssopor. Det finns ett separat direktiv för elektronikåtervinning som kräver rätt hantering av förbrukade produkter. Kontakta din kommun angående information om var du kan lämna den för återvinning. Rätt återvinning och sophantering sparar jordens resurser och vår hälsa samt miljö.